

## Art. 56 CASSETTA PER GRUPPI MOTOPOMPA

### Cassetta per gruppi motopompa



- Cassetta per gruppi motopompa in lamiera verniciata rosso RAL 3000 o inox.
- Le cassette sono modelli non incassabili.
- Per gruppi orizzontali e verticali.
- Gli articoli A0981M e A0981N sono in lamiera zincata non verniciata

*NOTA: Le cassette sono fornite senza lastre ad eccezione dei modelli A0981M e A0981N forniti con lastra Poli Glass.*

Disponibile sia in lamiera verniciata  
RAL3000 sia in acciaio INOX

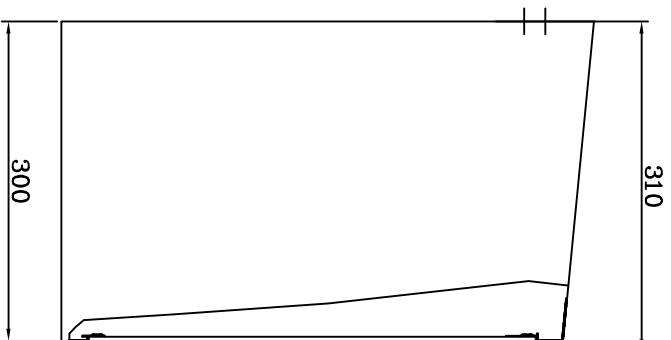
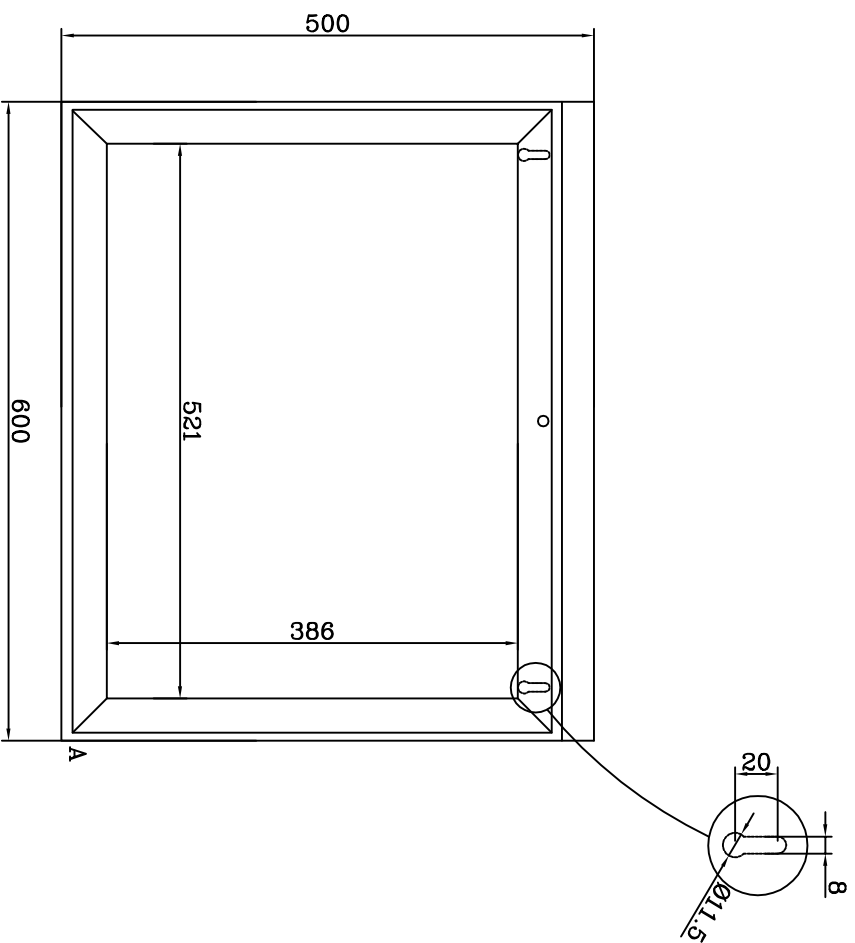

A = Particolari per chiusura porta

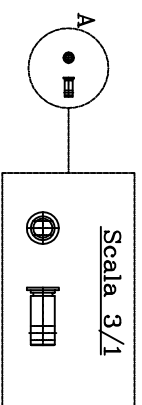
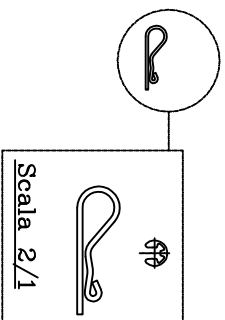

TOLLERANZE / TOLERANCES		INDICE		NATURA DELLA MODIFICA		DATA		FIRMA	
LUNGHEZZA / LENGTH	ANGOLI / ANGLES	SMISSI / BEVELS	RAGGI / RADIUS	DENOMINAZIONE / DENOMINATION		DATA		FIRMA	
UNI - ISO 27168 m				CASSETTA MOTOPOMPA 2" 2" 1/2 ROSSA					
FORI / HOLES				ALBERI / SHAFTS					
H13				MATERIALE / MATERIAL					
SCALA / SCALE				DUREZZA / HARDNESS					
1:5 SU (A3)				RESISTENZA / STRENGTH					
ZIGGIOTTO & C.				PESO / WEIGHT					
RONCO ALLADIGE				TRATTAMENTO/TREATMENT					
VERONA - ITALIA				CODICE / CODE					
Dis-Att.56_A0980_A09801_REV.1				DISEGNO/ DRAWING DATA					
				VM					
				06/03/2023					
				FIRMA					
				FIRMA					

A termini di legge è veduto l'uso, la divulgazione e la riproduzione senza l'autorizzazione scritta della ZIGGIOTTO & C. | C:\Design\10. Mod. Dir. Cassetta\_A0980 REV.0

Disponibile sia in lamiera verniciata  
RAL 3000 sia in acciaio INOX

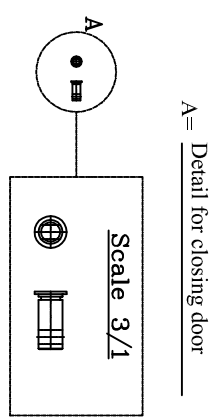
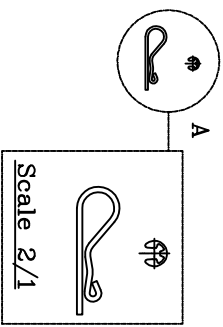
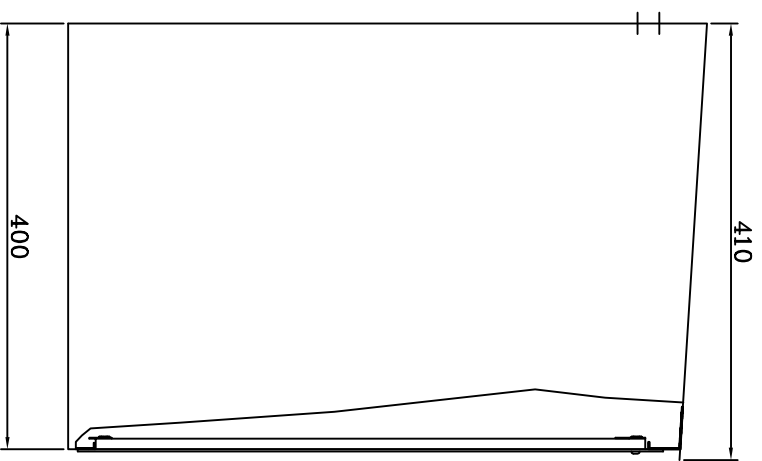
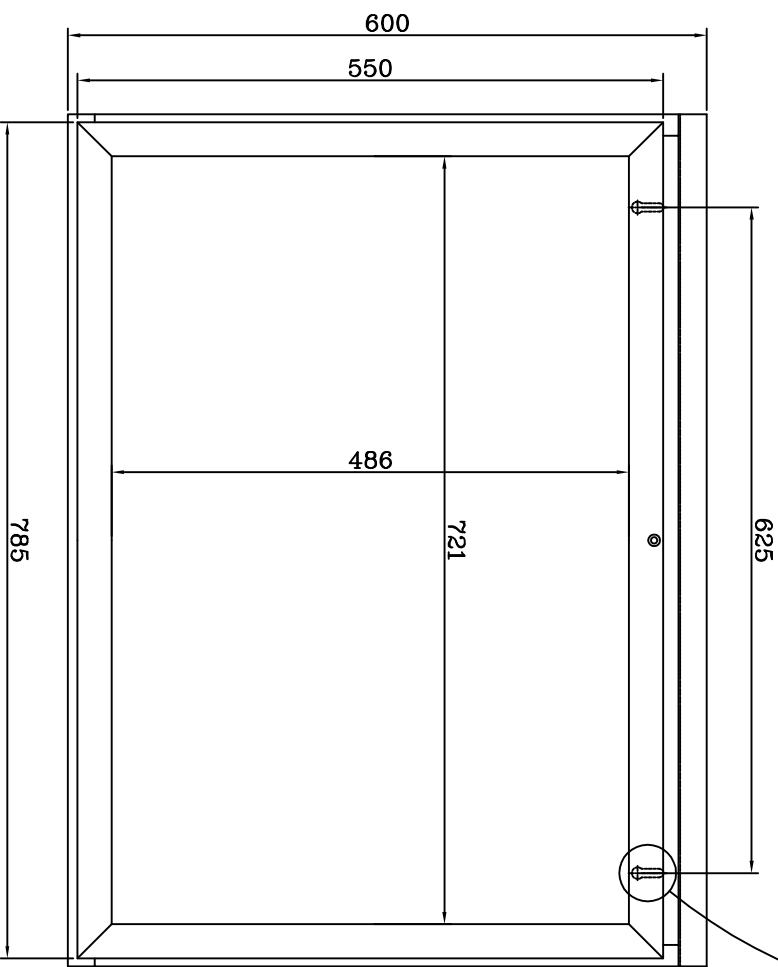

A = Detail for closing door

TOLLERANZE / TOLERANCES		INDICE		NATURA DELLA MODIFICA		DATA		FIRMA	
LUNGHEZZA / LENGTH	ANGOLI / ANGLES	SMISURI / BEVELS	RAGGI / RADIUS						
UNI - ISO 27168 m				CASSETTA		ROSSA / RED		CABINET COUPLING UNIT	
FORI / HOLES				ALBERI / SHAFTS		MATERIALE / MATERIAL			
H13				H13		VM		06/03/23	
SCALA / SCALE				1:5 SU (A3)		DUREZZA / HARDNESS		RESISTENZA / STRENGTH	
						Kg 5		TRATTAMENTO/TREATMENT	
						Dis-A156_A0981_A0981L_REV.1			



A termini di legge è veduto l'uso, la delegazione e la riproduzione senza l'autorizzazione scritta della ZIGGIOTTO & C. | K:\Disegni\D. Mod. Def. Cassetta\_A0981 REV.0