

CATALOGO 2026



ZIGGIOTTO



Ziggio S.p.A. offre materiali, tecnologie, normative e tutta l'esperienza di un'azienda che da oltre 40 anni opera nel settore dei materiali antincendio.

Nel 2020 l'azienda ha acquisito ABM Victoria S.r.l. espandendo il suo mercato anche agli estintori.

I prodotti a catalogo, realizzati nei nostri impianti di produzione, sono tutti sempre disponibili.

Ogni pezzo viene verificato e sottoposto a collaudo. L'esperienza e l'organizzazione della società assicurano un'elevata qualità dei prodotti e una tempestiva evasione degli ordini.



TERMINI E CONDIZIONI DI VENDITA

I presenti Termini e Condizioni si applicano a tutti i contratti conclusi tra un acquirente e Ziggio S.p.A. (di seguito denominato "Ziggio" o "venditore").

Le vendite effettuate da Ziggio sono soggette ai termini e alle condizioni descritti nel presente contratto e l'emissione della conferma d'ordine sottintende l'accettazione, da parte dell'acquirente, delle sottoindicate condizioni.

Prezzi.

I prezzi fissati da Ziggio sono franco fabbrica; l'eventuale trasporto, se non a carico dell'acquirente, verrà indicato a parte. Oltre al costo del materiale, l'acquirente dovrà pagare le tasse, il trasporto, i dazi e tutte le imposte di qualsiasi natura.

Il prezzo indicato sulla conferma d'ordine deve essere verificato dall'acquirente entro 48h dall'emissione della stessa; in caso di mancata contestazione, i prezzi vengono considerati come implicitamente accettati.

Non verranno quindi accettate contestazioni riguardanti i prezzi pervenute dopo la spedizione della merce.

Minimo d'ordine 150,00 € .

Modifiche dei prezzi.

I prezzi possono essere modificati previo congruo preavviso. Tuttavia, Ziggio si riserva il diritto di adeguare il suo prezzo in qualsiasi momento, e senza alcun preavviso, in caso di variazioni anomale o eccezionali dei costi dei materiali, della manodopera, dell'energia, del trasporto e simili sui mercati internazionali e/o in caso di variazioni di dazi, tasse, imposte a cui è soggetta la fornitura.

Tempistiche di spedizione.

La data di scadenza indicata sulla conferma ordine è la data indicativa di pronta merce o di spedizione (a seconda della tipologia di trasporto indicata in conferma ordine) e non include i tempi necessari al trasporto, variabili a seconda della destinazione. Tale data può variare in relazione alla disponibilità del materiale e ai tempi di preparazione dello stesso. Ziggio non accetta reclami per spedizione della merce posticipata rispetto a quanto indicato, per cause non dipendenti dalla volontà del venditore.

Per spedizioni a carico del destinatario, prima di procedere al ritiro è necessario attendere di ricevere avviso di merce pronta.

Per spedizioni a carico di Ziggio, l'invio del DDT a mezzo e-mail è l'effettiva conferma dell'affidamento della spedizione al corriere.

Trasporto

Il trasporto può essere a carico del cliente o di Ziggio; qualora fosse a carico del venditore, l'importo verrà calcolato in base al peso della spedizione e alla zona di destinazione.

Il costo di trasporto indicato sulla conferma d'ordine è indicativo e verrà ricalcolato in fase di spedizione (emissione DDT) tenendo conto anche del peso dei bancali.

Trasporto posticipato.

Per qualsiasi richiesta di trasporto posticipato (da parte dell'acquirente) oltre trenta (30) giorni rispetto alla data di consegna confermata, Ziggio si riserva il diritto di applicare un aumento dei costi di trasporto ed eventualmente adeguamento dei prezzi di listino, se dovessero esserci state variazioni.

Imballo

L'imballo di serie è compreso nel prezzo (per imballo di serie si intende l'imballo idoneo a conferire alla merce adeguata protezione), ad eccezione dei bancali che verranno addebitati in fase di spedizione al costo di € 5 cadauno.

Imballaggi speciali

I trasporti che necessitano di imballaggi speciali saranno oggetto di costi supplementari.

Certificati

I certificati di conformità/prestazione all'ordinazione vengono emessi contestualmente al documento di trasporto e allegati all'e-mail con cui viene spedito il DDT; gli stessi sono anche disponibili nell'area privata a Voi riservata sul nostro sito web.

Ulteriori certificati diversi da quelli sopra indicati devono essere richiesti in fase d'ordine e sono soggetti a pagamento di costi supplementari: i certificati dei materiali sono disponibili solo per alcuni articoli

al costo di 25€, la dichiarazione di origine è disponibile al costo di 20€ mentre il certificato di origine rilasciato dalla camera di commercio viene esclusivamente per le merci destinate all'esportazione al costo di 50€.

Pagamenti.

Il pagamento dovrà essere effettuato con le modalità ed entro i termini indicati sui documenti commerciali emessi da Ziggio; in caso di pagamenti suddivisi in più scadenze, l'importo minimo di ogni scadenza non potrà essere inferiore a € 1.000,00.

Eventuali ritardi sui termini pattuiti comporteranno un addebito di interessi ai sensi del D. lgs. N. 231/2002;

in caso di mancato pagamento, Ziggio non autorizzerà ulteriori spedizioni di merce fino al saldo totale.

Reclami.

Eventuali contestazioni sui prezzi applicati in fattura dovranno essere comunicate entro 30 giorni dal ricevimento della fattura stessa.

L'acquirente potrà ispezionare la merce al momento della consegna. Eventuali reclami riguardanti vizi di forma, difetti o errori di consegna dovranno essere comunicati per iscritto a Ziggio; la mancata comunicazione scritta del reclamo entro quattordici (14) giorni dalla data della consegna della merce potrebbe essere considerata un atto di rinuncia dello stesso da parte dell'acquirente.

Non si accettano contestazioni su trasporti o imballi se il materiale non è stato esplicitamente accettato con "riserva specifica" al corriere al momento del ricevimento merce (es. bancale rotto, collo danneggiato, imballo non integro, ecc.).

Resi

La restituzione della merce spedita non verrà accettata a meno che Ziggio non venga precedentemente informata per iscritto delle ragioni della detta restituzione nonché venga messa in condizione di poter verificare i difetti o le lacune oggetto del reclamo. Nel caso in cui Ziggio dovesse accettare la restituzione della merce per una ragione qualsiasi diversa da problemi legati a difetti o lacune, l'azienda tratterà dal 20% al 30% per spese di spedizione/imballo/amministrazione oltre all'eventuale diminuzione del valore d'uso della merce resa. In tal caso, sarà necessario seguire le istruzioni fornite dall'Ufficio commerciale per il reso della merce.

Per tutti i prodotti marchiati con anno (estintori, manichette, tubazioni naspo, ecc) i resi devono essere consegnati fisicamente in Ziggio entro il 31/10; dopo tale data non sarà più possibile accettare materiale a scadenza.

Ordini annullati.

L'annullamento dell'ordine è possibile soltanto prima che lo stesso venga messo in lavorazione, dopodiché l'annullamento sarà soggetto a valutazione da parte di Ziggio e ad eventuale penale per la cancellazione.

Sostituzione del prodotto.

Qualora si dovesse rivelare necessario, Ziggio si riserva il diritto di effettuare delle modifiche nel design o nei materiali dei suoi articoli. In tal caso, il cliente verrà informato anticipatamente delle eventuali modifiche. Lo stesso avrà pertanto il diritto di ritirarsi dal contratto entro un lasso di tempo di dieci (10) giorni rispetto alla data della notifica delle dette modifiche relative al design o ai materiali.

Garanzia.

I prodotti Ziggio sono garantiti contro difetti del materiale e di manodopera unicamente nei confronti dell'acquirente originale e per un periodo di 12 mesi dall'installazione e comunque non oltre i 18 mesi dalla consegna, purché l'acquirente originale provveda a comunicare per iscritto il problema a Ziggio entro quattordici (14) giorni dalla scoperta del difetto. La detta garanzia comprende la riparazione gratuita o la sostituzione delle parti difettose, ad eccezione dei costi di manodopera e di quelli legati alle spese relative alla spedizione della merce difettosa a Ziggio.

Al fine di dimostrare il difetto effettivo della merce, questa dovrà essere spedita a Ziggio per mezzo delle specifiche procedure previste dal Servizio Clienti. Tuttavia, questa garanzia non potrà essere fatta valere per prodotti Ziggio riparati o alterati nel quadro di interventi effettuati senza autorizzazione di Ziggio, oppure nel caso di un utilizzo scorretto, di negligenza o di incidente; nel caso in cui un articolo Ziggio fosse stato incorporato quale componente integrante di un prodotto o sistema diverso da quelli di Ziggio; nel caso in cui il prodotto venga utilizzato in maniera contraria alle indicazioni o raccomandazioni di Ziggio. Ziggio non potrà essere ritenuta responsabile dei danni conseguenti e specificamente derivanti dalla detta merce difettosa in caso di reclamo relativo alla garanzia, al contratto o ad un illecito civile (ivi compresa negligenza).

Immagini.

Le immagini e i dati tecnici contenuti nella documentazione relativa ai preventivi della Società Ziggio sono forniti a titolo unicamente informativo. Gli stessi non potranno pertanto essere considerati vincolanti tranne che nel caso in cui gli stessi vengano certificati. I detti documenti trasmessi all'acquirente rimangono proprietà della Società Ziggio. Essi non potranno pertanto essere trasmessi a terze parti né tanto meno essere copiati o per scopi pubblicitari.

Per utilizzi diversi da quanto indicato, l'acquirente dovrà richiedere a Ziggio e quindi firmare una liberatoria riguardo l'uso di tali immagini.

Responsabilità.

Ziggio non potrà essere ritenuta responsabile per eventuali perdite o danni, di qualsiasi natura, risultanti da ritardi o impossibilità di consegnare la merce a causa di incendio, problemi di manodopera, incidenti, operazioni effettuate da autorità civili o militari, o per una qualsiasi altra ragione indipendente dalla sua volontà.

Con l'accettazione delle presenti condizioni, l'acquirente dichiara che tutto il personale che utilizza il prodotto comprende la documentazione sul prodotto stesso e si assume la responsabilità nell'installazione e nell'uso dei prodotti; tutta la documentazione tecnica disponibile riguardo i prodotti venduti da Ziggio può essere liberamente scaricata dal sito www.ziggio.it

18. Legislazione applicabile e clausole giurisdizionali.

Per qualsiasi controversia derivante dal rapporto di compravendita, sarà competente il Foro di Verona.

INDICE

IDRANTI IN GHISA

5

IDRANTI A MURO

31

ESTINTORI E SCHIUMA

94

ATTACCHI VVF E OTTONE

125

VALVOLE RETI IDRICHE

142

VALVOLE UL FM

156

IMPIANTI SPEGNIMENTO AUTOMATICO

160

PROTEZIONE PASSIVA

192

ANTINFORTUNISTICA E PRONTO SOCCORSO

199



IDRANTI IN GHISA

Ziggiotto S.p.A. offre una gamma completa di idranti in ghisa: primo tra tutti l'idrante soprasuolo modello GARDA, disponibile sia nei diametri previsti dalla norma UNI EN 14384 e, quindi, certificati CE, sia nelle altre configurazioni eventualmente richieste; il range di idranti soprasuolo offerto comprende anche molti altri modelli, alcuni dei quali adatti ad usi speciali come, ad esempio, le piattaforme petrolifere.

In questa sezione trovare inoltre gli idranti sottosuolo secondo UNI EN 14339 con relativi accessori, e tutte le cassette DN 70 a servizio degli idranti (nelle due versioni).



Idranti soprasuolo modello GARDA	pag. 6
Idranti soprasuolo – altri modelli	pag. 14
Idrante UL/FM	pag. 18
Idranti per applicazioni speciali	pag. 18
Idranti sottosuolo	pag. 21
Accessori idranti	pag. 22
Cassette a corredo DN 70 per idranti soprasuolo	pag. 27
Cassette a corredo DN 70 per idranti sottosuolo	pag. 29

ART.
01

GARDA EN IDRANTE SOPRASUOLO TIPO "A" EN 14384



EN 14384 TIPO "A" a colonna semplice a secco.

Apertura antivandalò; manovre di apertura e chiusura esclusivamente tramite apposita chiave.

Manutentabile con apertura dall'alto senza alcuno scavo, speciali viti di connessione senza dadi.

Dimensionamento flange e uscite come EN 14384.

Omologazione CSI 0497/CPR/3655.

- Idrante sopra suolo in ghisa sferoidale GJS 500-7 secondo UNI EN 1503-3 per pressioni fino a 16 bar.
- Dotato di scarico antigelo.
- Verniciatura a polvere epossidica rossa RAL 3000. Bocche di erogazione filettate come da tabella UNI 810.
- Flangia di ingresso forata e dimensionata EN 1092-2 PN 16.
- Collaudo idrante aperto a 25 bar, chiuso a 21 bar.

E' possibile richiedere tappi in ottone applicando un supplemento per ogni singola uscita.



Disponibile anche la versione per acqua potabile, in conformità al D.M. 174 del 06/04/04 sostituendo "SA" ad "SP" nel codice e con un sovrapprezzo da richiedere all'ufficio commerciale.

DN	A	n x Uscite	Codice
80	500	2 x 70	SP205106
80	700	2 x 70	SP205206
80	1000	2 x 70	SP205306
100	500	2 x 70	SP206106
100	700	2 x 70	SP206206
100	1000	2 x 70	SP206306
100	500	2 x 70 - 1 x 100	SP206121
100	700	2 x 70 - 1 x 100	SP206221
100	1000	2 x 70 - 1 x 100	SP206321
150	500	2 x 70	SP209106
150	700	2 x 70	SP209206
150	1000	2 x 70	SP209306
150	500	2 x 70 - 1 x 100	SP209121
150	700	2 x 70 - 1 x 100	SP209221
150	1000	2 x 70 - 1 x 100	SP209321

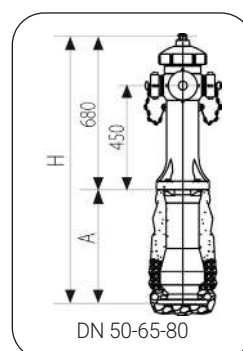

Kit di manutenzione
(viti, o_ring)

Codice	DN
K00007	80
K00008	100
K00009	150



ART.
02

GARDA EN IDRANTE SOPRASUOLO TIPO "C" EN 14384



EN 14384 TIPO "C" con rottura prefissata.

Sistema di rottura brevettato "Easy repair".

Apertura antivandalò; manovre di apertura e chiusura esclusivamente tramite apposita chiave.

Manutentabile con apertura dall'alto senza alcuno scavo, connessione con viti senza dadi.

Dimensionamento flange e uscite come EN 14384.

Omologazione CSI 0497/CPR/3656.

- Idrante sopra suolo in ghisa sferoidale GJS 500-7 UNI EN 1503-3 per pressioni fino a 16 bar.
- Dotato di scarico antigelo.
- Tutti gli organi interni sono di facile smontaggio e manutenzione.
- Verniciatura a polvere epossidica rossa RAL 3000.
- Bocche di erogazione filettate come da tabella UNI 810.
- Flangia di ingresso forata e dimensionata EN 1092-2 PN 16.
- Collaudo idrante aperto a 25 bar, chiuso a 21 bar.

E' possibile richiedere tappi in ottone applicando un supplemento per ogni singola uscita.



Disponibile anche la versione per acqua potabile, in conformità al D.M. 174 del 06/04/04 sostituendo "SA" ad "SP" nel codice e con un sovrapprezzo da richiedere all'ufficio commerciale.

DN	A	n x Uscite	Codice
80	500	2 x 70	SP215106
80	700	2 x 70	SP215206
80	1000	2 x 70	SP215306
100	500	2 x 70	SP216106
100	700	2 x 70	SP216206
100	1000	2 x 70	SP216306
100	500	2 x 70 - 1 x 100	SP216121
100	700	2 x 70 - 1 x 100	SP216221
100	1000	2 x 70 - 1 x 100	SP216321
150	500	2 x 70	SP219106
150	700	2 x 70	SP219206
150	1000	2 x 70	SP219306
150	500	2 x 70 - 1 x 100	SP219121
150	700	2 x 70 - 1 x 100	SP219221
150	1000	2 x 70 - 1 x 100	SP219321



Brevetto

**EASY
REPAIR**

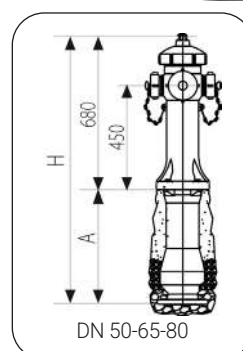
 Guarnizione
di tenuta
conica a 45°

 Kit di manutenzione
(viti, o_ring)

Codice	DN
K00012	80
K00013	100
K00014	150



ART.
01/A

GARDA EN IDRANTE SOPRASUOLO TIPO "A"

TIPO "A" a colonna semplice a secco.

Apertura antivandalo; manovre di apertura e chiusura esclusivamente tramite apposita chiave. Manutentabile con apertura dall'alto senza alcuno scavo, speciali viti di connessione senza dadi.

I modelli sotto riportati non sono previsti dalla vigente normativa UNI EN 14384 in riferimento al diametro nominale o alle uscite.

- Idrante soprasuolo in ghisa EN GJL 250 secondo UNI EN 1503-3 per pressioni fino a 16 bar.
- È dotato di scarico antigelo che consente lo svuotamento dell'idrante a completa chiusura della valvola.
- Guarnizione di tenuta conica a 45° ideata per evitare il deposito di detriti e prevenire quindi l'usura precoce della valvola ed il conseguente malfunzionamento dell'idrante.
- Tutti gli organi interni sono di facile smontaggio e manutenzione.
- Verniciatura a polvere epossidica rossa RAL 3000. Bocche di erogazione filettate come da tabella UNI 810.
- Flangia di ingresso forata e dimensionata EN 1092-2 PN 16.
- Collaudo idrante aperto a 25 bar, chiuso a 21 bar.

I prezzi sono comprensivi di tappi in alluminio e catenelle.

Disponibile anche la versione per acqua potabile, in conformità al D.M. 174 del 06/04/04 sostituendo "SA" ad "SP" nel codice e con un sovrapprezzo da richiedere all'ufficio commerciale.

DN	A	n x Uscite	Codice
50	500	2 x 45	SP207102
50	700	2 x 45	SP207202
50	1000	2 x 45	SP207302
50	500	2 x 45 - 1 x 70	SP207112
50	700	2 x 45 - 1 x 70	SP207212
50	1000	2 x 45 - 1 x 70	SP207312
65	500	2 x 45	SP208102
65	700	2 x 45	SP208202
65	1000	2 x 45	SP208302
65	500	2 x 70	SP208106
65	700	2 x 70	SP208206
65	1000	2 x 70	SP208306
65	500	3 x 70	SP208107
65	500	2 x 45 - 1 x 70	SP208112
65	700	2 x 45 - 1 x 70	SP208212
65	1000	2 x 45 - 1 x 70	SP208312
65	500	2 x 70 - 1 x 100	SP208121
80	500	2 x 45	SP205102
80	700	2 x 45	SP205202
80	1000	2 x 45	SP205302
80	500	3 x 70	SP205107
80	500	2 x 45 - 1 x 70	SP205112
80	700	2 x 45 - 1 x 70	SP205212
80	1000	2 x 45 - 1 x 70	SP205312
80	500	2 x 70 - 1 x 100	SP205121
80	700	2 x 70 - 1 x 100	SP205221
80	1000	2 x 70 - 1 x 100	SP205321



Guarnizione di tenuta conica a 45°

E' possibile richiedere tappi in ottone applicando un supplemento per ogni singola uscita.

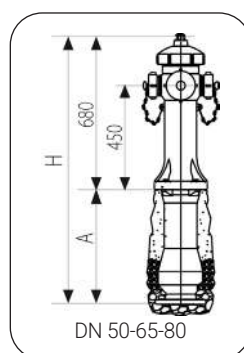

Kit di manutenzione (viti, o_ring)

Codice	DN
K00005	50
K00006	65
K00007	80



ART.
02/A

GARDA EN IDRANTE SOPRASUOLO TIPO "C"

TIPO "C" con rottura prefissata.

Sistema di rottura brevettato "Easy repair"

Apertura antivandalo; manovre di apertura e chiusura esclusivamente tramite apposita chiave.

Manutentabile con apertura dall'alto senza alcuno scavo, connessione con viti senza dadi.

I modelli sotto riportati non sono previsti dalla vigente normativa UNI EN 14384 in riferimento al diametro nominale o alle uscite.

- Idrante soprasuolo in ghisa EN GJL 250 secondo UNI EN 1503-3 per pressioni fino a 16 bar.
- È dotato di scarico antigelo che consente lo svuotamento dell'idrante a completa chiusura della valvola.
- Guarnizione di tenuta conica a 45° ideata per evitare il deposito di detriti e prevenire quindi l'usura precoce della valvola ed il conseguente malfunzionamento dell'idrante.
- Tutti gli organi interni sono di facile smontaggio e manutenzione.
- Verniciatura a polvere epossidica rossa RAL 3000.
- Bocche di erogazione filettate come da tabella UNI 810.
- Flangia di ingresso forata e dimensionata EN 1092-2 PN 16.
- Collaudo idrante aperto a 25 bar, chiuso a 21 bar.

I prezzi sono comprensivi di tappi in alluminio e catenelle.

Disponibile anche la versione per acqua potabile, in conformità al D.M. 174 del 06/04/04 sostituendo "SA" ad "SP" nel codice e con un sovrapprezzo da richiedere all'ufficio commerciale.

DN	A	n x Uscite	Codice
50	500	2 x 45	SP217102
50	700	2 x 45	SP217202
50	1000	2 x 45	SP217302
50	500	2 x 45 - 1 x 70	SP217112
50	700	2 x 45 - 1 x 70	SP217212
50	1000	2 x 45 - 1 x 70	SP217312
65	500	2 x 45	SP218102
65	700	2 x 45	SP218202
65	1000	2 x 45	SP218302
65	500	2 x 70	SP218106
65	700	2 x 70	SP218206
65	1000	2 x 70	SP218306
65	500	3 x 70	SP218107
65	500	2 x 45 - 1 x 70	SP218112
65	700	2 x 45 - 1 x 70	SP218212
65	1000	2 x 45 - 1 x 70	SP218312
65	500	2 x 70 - 1 x 100	SP218121
80	500	2 x 45	SP215102
80	700	2 x 45	SP215202
80	1000	2 x 45	SP215302
80	500	3 x 70	SP215107
80	500	2 x 45 - 1 x 70	SP215112
80	700	2 x 45 - 1 x 70	SP215212
80	1000	2 x 45 - 1 x 70	SP215312
80	500	2 x 70 - 1 x 100	SP215121
80	700	2 x 70 - 1 x 100	SP215221
80	1000	2 x 70 - 1 x 100	SP215321



Brevetto

**EASY
REPAIR**

Guarnizione
di tenuta
conica a 45°

È possibile richiedere tappi in ottone applicando un supplemento per ogni singola uscita.

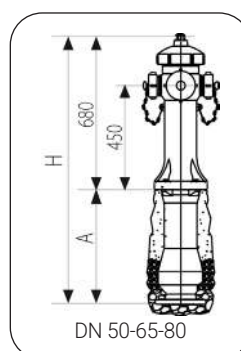

Kit di manutenzione
(viti, o_ring)

Codice	DN
K00010	50
K00011	65
K00012	80



ART.
03

GARDA IDRANTE SOPRASUOLO TIPO A H850



- Conformi UNI EN 14384.
- Come art. 01 ma con la parte fuori terra più alta.
- Fino a 4 uscite.

Codice	DN	A	H
SP2001	80	500	1350
SP2002	80	700	1550
SP2003	80	1000	1850
SP2011	100	500	1350
SP2012	100	700	1550
SP2013	100	1000	1850
SP2041	150	500	1350
SP2042	150	700	1550
SP2043	150	1000	1850

Kit di manutenzione

(viti, o_ring)

Codice	DN
K00005	50
K00006	65
K00007	80
K00008	100
K00009	150

I prezzi sono comprensivi di n. 2 uscite DN 45 o DN 70 con tappi in alluminio e catenelle.



N.B.: Per completare il codice aggiungere le seguenti cifre in base alle uscite desiderate:

02 = 2 x 45
07 = 3 x 70
21 = 2 x 70 + 1 x 100

06 = 2 x 70
12 = 2 x 45 + 1 x 70
23 = 3 x 70 + 1 x 100

Disponibile anche la versione per acqua potabile, in conformità al D.M. 174 del 06/04/04 sostituendo "SA" ad "SP" nel codice e con un sovrapprezzo da richiedere all'ufficio commerciale.



E' possibile richiedere tappi in ottone applicando un supplemento per ogni singola uscita.

DN 80/100/150
CONFORMITÀ EN 14384

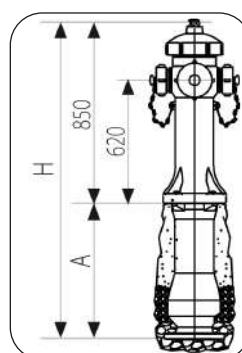

Configurazione ammissibili degli attacchi di uscita

DN	Numero di attacchi UNI 810		Posizioni
	A=70	B=100	
080	2	—	A A
100	2	1	A A
100	2	—	A A
150	2	1	A A
150	3	—	A A
150	2	—	A A





**ART.
04**

GARDA IDRANTE SOPRASUOLO AUTOMATICO TIPO C H850



- Conformi UNI EN 14384.
- Come art. 02 ma con la parte fuori terra più alta.
- Chiusura automatica in caso di rottura evitando fuoriuscite d'acqua.
- Fino a 4 uscite.

Codice	DN	A	H
SP2101	80	500	1350
SP2102	80	700	1550
SP2103	80	1000	1850
SP2111	100	500	1350
SP2112	100	700	1550
SP2113	100	1000	1850
SP2141	150	500	1350
SP2142	150	700	1550
SP2143	150	1000	1850

Kit di ripristino
(viti, o_ring, boccole)

Codice	DN
K00010	50
K00011	65
K00012	80
K00013	100
K00014	150

I prezzi sono comprensivi di n. 2 uscite DN 45 o DN 70 con tappi in alluminio e catenelle.



N.B.: Per completare il codice aggiungere le seguenti cifre in base alle uscite desiderate:

02 = 2 x 45 06 = 2 x 70
07 = 3 x 70 12 = 2 x 45 + 1 x 70
21 = 2 x 70 + 1 x 100 23 = 3 x 70 + 1 x 100

Disponibile anche la versione per acqua potabile, in conformità al D.M. 174 del 06/04/04 sostituendo "SA" ad "SP" nel codice e con un sovrapprezzo da richiedere all'ufficio commerciale.



Brevetto
EASY REPAIR

Guarnizione di tenuta conica a 45°

E' possibile richiedere tappi in ottone applicando un supplemento per ogni singola uscita.

DN 80/100/150
CONFORMITÀ EN 14384

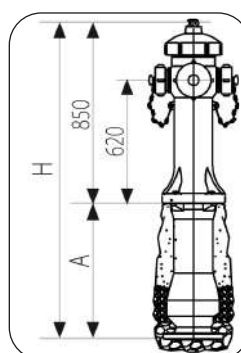

Configurazione ammissibili degli attacchi di uscita			
Numero di attacchi UNI 810			
DN	A=70	B=100	Posizioni
080	2	—	A ⊕ ⊕ A
100	2	1	A ⊕ ⊕ A B
100	2	—	A ⊕ ⊕ A
150	2	1	A ⊕ ⊕ A B
150	3	—	A ₁ ⊕ ⊕ A ₁
150	2	—	A ⊕ ⊕ A



ART.
509

GARDA EN IDRANTE SOPRASUOLO TIPO "A" EN 14384 STORZ



EN 14384 TIPO "A" a colonna semplice a secco.

Apertura antivandalo; manovre di apertura e chiusura esclusivamente tramite apposita chiave.

Manutentabile con apertura dall'alto senza alcuno scavo, speciali viti di connessione senza dadi.

Dimensionamento flange e uscite come EN 14384.

Omologazione CSI 0497/CPR/3655.

- Idrante sopra suolo in ghisa sferoidale GJS 500-7 secondo UNI EN 1503-3
- per pressioni fino a 16 bar.
- È dotato di scarico antigelo che consente lo svuotamento dell'idrante a completa chiusura della valvola.
- Guarnizione di tenuta conica a 45° ideata per evitare il deposito di detriti e prevenire quindi l'usura precoce della valvola ed il conseguente malfunzionamento dell'idrante.
- Tutti gli organi interni sono di facile smontaggio e manutenzione.
- Verniciatura a polvere epossidica rossa RAL 3000. Bocche di erogazione attacchi Storz.
- Flangia di ingresso forata e dimensionata EN 1092-2 PN 16.
- Collaudo idrante aperto a 25 bar, chiuso a 21 bar.

Disponibile anche la versione per acqua potabile, in conformità al D.M. 174 del 06/04/04 sostituendo "SA" ad "SP" nel codice e con un sovrapprezzo da richiedere all'ufficio commerciale.

Codice	DN	A	H
80	500	2 x 75B	SPS205106
80	700	2 x 75B	SPS205206
80	1000	2 x 75B	SPS205306
100	500	2 x 75B	SPS206106
100	700	2 x 75B	SPS206206
100	1000	2 x 75B	SPS206306
100	500	2 x 75B + 1 x 110A	SPS206121
100	700	2 x 75B + 1 x 110A	SPS206221
100	1000	2 x 75B + 1 x 110A	SPS206321
150	500	2 x 75B	SPS209106
150	700	2 x 75B	SPS209206
150	1000	2 x 75B	SPS209306
150	500	2 x 75B + 110A	SPS209121
150	700	2 x 75B + 110A	SPS209221
150	1000	2 x 75B + 110A	SPS209321



Guarnizione di tenuta conica a 45°

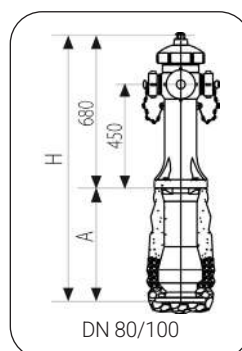

Kit di manutenzione (viti, o_ring)

Codice	DN
K00007	80
K00008	100
K00009	150





ART. 510

GARDA EN IDRANTE SOPRASUOLO TIPO "C" EN 14384 STORZ



EN 14384 TIPO "C" con rottura prefissata, la valvola rimane chiusa evitando fuoriuscite d'acqua.

Apertura antivandalò; manovre di apertura e chiusura esclusivamente tramite apposita chiave.

Manutentabile con apertura dall'alto senza alcuno scavo, connessione con viti senza dadi.

Sistema di rottura brevettato "Easy repair"; asta interna ad incastro, ripristino con sola sostituzione di bussole e o_ring; manovra della valvola a idrante sezionato utilizzando la chiave idrante.

Dimensionamento flange e uscite come EN 14384.

Omologazione CSI 0497/CPR/3656.

- Idrante soprasuolo in ghisa sferoidale GJS 500-7 UNI EN 1503-3 per pressioni fino a 16 bar.
- È dotato di scarico antigelo che consente lo svuotamento dell'idrante a completa chiusura della valvola.
- Guarnizione di tenuta conica a 45° ideata per evitare il deposito di detriti e prevenire quindi l'usura precoce della valvola ed il conseguente malfunzionamento dell'idrante.
- Tutti gli organi interni sono di facile smontaggio e manutenzione.
- Verniciatura a polvere epossidica rossa RAL 3000.
- Bocche di erogazione con attacchi Storz.
- Flangia di ingresso forata e dimensionata EN 1092-2 PN 16.
- Collaudo idrante aperto a 25 bar, chiuso a 21 bar.

Disponibile anche la versione per acqua potabile, in conformità al D.M. 174 del 06/04/04 sostituendo "SA" ad "SP" nel codice e con un sovrapprezzo da richiedere all'ufficio commerciale.

Codice	DN	A	H
80	500	2 x 75B	SPS215106
80	700	2 x 75B	SPS215206
80	1000	2 x 75B	SPS215306
100	500	2 x 75B	SPS216106
100	700	2 x 75B	SPS216206
100	1000	2 x 75B	SPS216306
100	500	2 x 75B	SPS216121
100	700	2 x 75B + 1 x 110A	SPS216221
100	1000	2 x 75B + 1 x 110A	SPS216321
150	500	2 x 75B + 1 x 110A	SPS219106
150	700	2 x 75B	SPS219206
150	1000	2 x 75B	SPS219306
150	500	2 x 75B	SPS219121
150	700	2 x 75B + 1 x 110A	SPS219221
150	1000	2 x 75B + 1 x 110A	SPS219321



Brevetto
EASY REPAIR

Guarnizione di tenuta conica a 45°

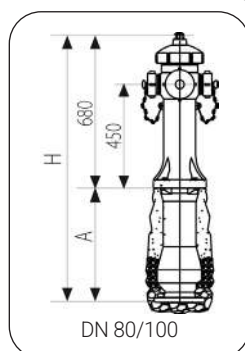

Kit di ripristino (viti, o_ring)

Codice	DN
K00012	80
K00013	100
K00014	150



ART.
05

"ARNO" IDRANTE SOPRASUOLO TIPO "C" - INNESTO ASSIALE

Con rottura prefissata e chiusura automatica in caso di rottura evitando fuoriuscite d'acqua.

Punto di rottura realizzato con semiflange in ghisa.

Possibilità di rotazione a 360° della parte fuori terra dopo il montaggio.

Apertura contro pressione che garantisce una migliore tenuta a idrante chiuso grazie al concorso della pressione.

Cappello bloccato sul corpo dell'idrante per evitare manomissioni.

Innesto assiale sulla condotta.

Idranti costruiti secondo la norma UNI EN 14384 ma senza marcatura CE.

- Idrante soprasuolo in ghisa EN GJL 200 UNI EN 1503-3 per pressioni fino a 16 bar.
- È dotato di scarico antigelo che consente lo svuotamento dell'idrante a completa chiusura della valvola. Il gommino di tenuta dello scarico che chiude quando l'idrante è in erogazione, opera grazie alla pressione e non per strisciamento, evitandone l'usura.
- Tutti gli organi interni sono di facile smontaggio e manutenzione.
- Verniciatura a polvere epossidica rossa RAL 3000. Bocche di erogazione filettate come da tabella UNI 810. Flangia di ingresso forata e dimensionata EN 1092-2 PN 16.
- Collaudo idrante aperto a 25 bar, chiuso a 21 bar.
- Possono essere applicate fino a 4 bocche anche con attacchi diversi (Storz, BS, ...); la flangia di ingresso può essere forata ANSI 150.

I prezzi sono comprensivi di n°2 uscite DN 45 o DN 70 con tappi in alluminio e catenelle.

Codice	DN	A	H
SP0134	80	500	1180
SP0135	80	700	1380
SP0136	80	1000	1680
SP0137	100	500	1180
SP0138	100	700	1380
SP0139	100	1000	1680
SP0140	150	500	1180
SP0141	150	700	1380
SP0142	150	1000	1680

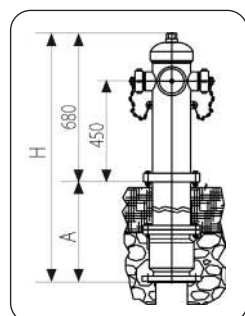

Kit di ripristino
(mezzelune in ghisa, bulloni, guarnizione e giunto asta)

Codice	DN
K00001	80
K00002	100
K00003	150



ART.
05/A**"ARNO" IDRANTE SOPRASUOLO TIPO "C" - INNESTO LATERALE**

Con rottura prefissata e chiusura automatica in caso di rottura evitando fuoriuscite d'acqua.

Punto di rottura realizzato con semiflange in ghisa.

Possibilità di rotazione a 360° della parte fuori terra dopo il montaggio.

Apertura contro pressione che garantisce una migliore tenuta a idrante chiuso grazie al concorso della pressione.

Cappello bloccato sul corpo dell'idrante per evitare manomissioni.

Innesto laterale sulla condotta.

Idranti costruiti secondo la norma UNI EN 14384 ma senza marcatura CE.

- Idrante soprasuolo in ghisa EN GJL 200 UNI EN 1503-3 per pressioni fino a 16 bar.
- È dotato di scarico antigelo che consente lo svuotamento dell'idrante a completa chiusura della valvola. Il gommino di tenuta dello scarico che chiude quando l'idrante è in erogazione, opera grazie alla pressione e non per strisciamento, evitandone l'usura.
- Tutti gli organi interni sono di facile smontaggio e manutenzione.
- Verniciatura a polvere epossidica rossa RAL 3000. Bocche di erogazione filettate come da tabella UNI 810. Flangia di ingresso forata e dimensionata EN 1092-2 PN16.
- Collaudo idrante aperto a 25 bar, chiuso a 21 bar.
- Possono essere applicate fino a 4 bocche anche con attacchi diversi (Storz, BS, ...); la flangia di ingresso può essere forata ANSI 150.

I prezzi sono comprensivi di n°2 uscite DN 45 o DN 70 con tappi in alluminio e catenelle.

Codice	DN	A	H
SP0134C	80	500	1180
SP0135C	80	700	1380
SP0136C	80	860	1540
SP0137C	100	500	1180
SP0138C	100	700	1380
SP0139C	100	860	1540
SP0140C	150	500	1180
SP0141C	150	700	1380
SP0142C	150	860	1540

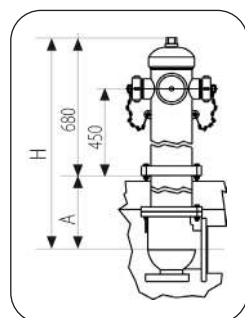

Kit di ripristino
(mezzelune in ghisa, bulloni, guarnizione e giunto asta)

Codice	DN
K00001	80
K00002	100
K00003	150

NOTA: è disponibile su richiesta anche la versione con profondità A = 1000



ART.
07

FBA IDRANTE SOPRASUOLO

Tipo normale a colonna semplice.

Colonna esterna da 900 mm.

Fino a 8 attacchi di uscita per il DN 150.

Costruzione particolarmente resistente ed affidabile.

Idranti costruiti secondo la norma UNI EN 14384 ma senza marcatura CE.

- Idrante sopra suolo in ghisa EN GJL 250 UNI EN 1503-3 per pressioni fino a 16 bar.
- È dotato di scarico antigelo che consente lo svuotamento dell'idrante a completa chiusura della valvola. Il gommino di tenuta dello scarico chiude quando l'idrante è in erogazione, opera grazie alla pressione e non per strisciamento, evitandone l'usura.
- Tutti gli organi interni sono di facile smontaggio e manutenzione.
- Verniciatura a polvere epossidica rossa RAL 3000. Bocche di erogazione filettate come da tabella UNI 810. Flangia di ingresso forata e dimensionata EN 1092-2 PN 16.
- Collaudo idrante aperto a 25 bar, chiuso a 21 bar.
- Possono essere applicate fino a 5 bocche (8 DN DN 150) anche con attacchi diversi (Storz, BS, ...); la flangia di ingresso può essere forata ANSI 150.

I prezzi sono comprensivi di n° 2 uscite DN 45 o DN 70 con tappi in alluminio e catenelle.

I prezzi sono comprensivi di tappi in alluminio e catenelle.

Codice	DN	A	H
SP0168	80	500	1400
SP0144	80	700	1600
SP0212	80	1000	1900
SP0157	100	500	1400
SP0175	100	700	1600
SP0002	100	1000	1900
SP0203	150	500	1400
SP0239	150	700	1600
SP0246	150	1000	1900

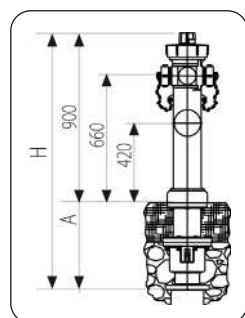

ART.
06**FBA AUTOMATICO IDRANTE SOPRASUOLO**

Tipo automatico - con chiusura automatica
in caso di rottura evitando fuoriuscite d'acqua.

Colonna esterna da 900 mm.

Valvola di sezionamento che consente la manutenzione degli organi interni e della valvola principale senza chiudere l'alimentazione a monte.

Fino a 8 attacchi di uscita per il DN 150.

Costruzione particolarmente resistente ed affidabile.

Idranti costruiti secondo la norma UNI EN 14384 ma senza marcatura CE.

- Idrante sopra suolo in ghisa EN GJL 250 UNI EN 1503-3 per pressioni fino a 16 bar.
- È dotato di scarico antigelo che consente lo svuotamento dell'idrante a completa chiusura della valvola. Il gommino di tenuta dello scarico che chiude quando l'idrante è in erogazione, opera grazie alla pressione e non per strisciamento, evitandone l'usura.
- Tutti gli organi interni sono di facile smontaggio e manutenzione.
- Verniciatura a polvere epossidica rossa RAL 3000. Bocche di erogazione filettate come da tabella UNI 810. Flangia di ingresso forata e dimensionata EN 1092-2 PN 16.
- Collaudo idrante aperto a 25 bar, chiuso a 21 bar.
- Possono essere applicate fino a 5 bocche (8 su DN 150) anche con attacchi diversi (Storz, BS, ...); la flangia di ingresso può essere forata ANSI 150.
- Collaudo idrante aperto a 25 bar, chiuso a 21 bar.
- Possono essere applicate fino a 5 bocche (8 su DN 150) anche con attacchi diversi (Storz, BS, ...); la flangia di ingresso può essere forata ANSI 150.

I prezzi sono comprensivi di n° 2 uscite DN 45 o DN 70 con tappi in alluminio e catenelle.

I prezzi sono comprensivi di tappi in alluminio e catenelle.

Codice	DN	A	H
SP0313	80	500	1400
SP0143	80	700	1600
SP0148	80	1000	1900
SP0316	100	500	1400
SP0156	100	700	1600
SP0161	100	1000	1900
SP0322	150	500	1400
SP0237	150	700	1600
SP0245	150	1000	1900

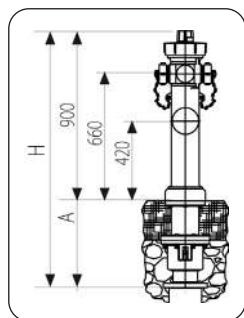



**ART.
09S**

IDRANTE MOD. PO

Flangiato ingresso 6".
 Adatto per installazione sia su tubazioni fuori terra che per condotte interrato. Per la condotta interrato necessita di apposita curva.
 L'idrante è dotato di due attacchi filettati da 2 "1/2 e un uscita filettata per gruppo attacco motopompa da 4", o da 4"1/2 o da 5".
 È possibile applicare qualsiasi tipo di uscita con o senza valvola di intercettazione (saracinesca, valvola a sfera, a via diritta,...).
 È disponibile la versione con flangia cieca superiore da 6" oppure con connessione per monitor da 4". Il corpo è costruito in ghisa a seconda delle specifiche richieste: grigia sferoidale, con nickel.



TOP 6"

TOP 4"

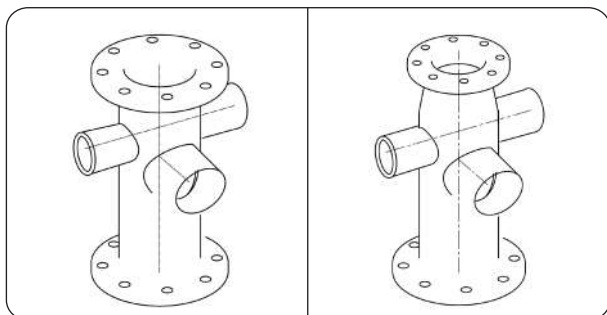

**ART.
10S**

IDRANTE MOD. COMO

Flangia ingresso 6".
 Adatto per installazione sia su tubazioni fuori terra che per condotte interrato. Per la condotta interrato necessita di apposita curva.
 L'idrante è dotato di due attacchi flangiati da 2 "1/2 e un uscita flangiata per gruppo attacco motopompa da 4", o da 4"1/2 o da 5".
 È possibile applicare qualsiasi tipo di uscita con o senza valvola di intercettazione (saracinesca, valvola a sfera, a via diritta,...).
 È disponibile la versione con flangia cieca superiore da 6" oppure con connessione per monitor da 4".
 Il corpo è costruito in ghisa a seconda delle specifiche richieste: grigia sferoidale, con nickel.



TOP 6"

TOP 4"

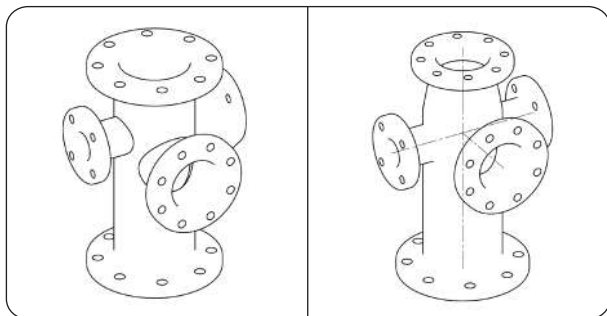

ART.
04S**IDRANTE MOD. PIAVE**

Interamente costruito con tubo di acciaio al carbonio Sch 40.
Flangiato ANSI 6" serie 150 RF. Altezza totale 1650 mm (o diversa), provvisto di tronchetti completi di saracinesche PN 16 con uscite e calotte UNI e catenella disposte a croce di Lorena o a croce greca.

ART.
08S**IDRANTE MOD. NEVA**

Idrante sottosuolo con flangia di ingresso 5" CERTIFICATO GOST.
Adatte per installazioni interrato e certificato per l'utilizzo con acqua potabile.
Dotato di scarico automatico antigelo.
La flangia superiore d'uscita, protetta con cappello dotato di ganci di sicurezza antimanomissione, è abbinabile al collo di cigno (standpipe) a 2 uscite GOST dotate di saracinesche di intercettazione da 3".



ART.
10

IDRANTE SOTTOSUOLO COTRONE EN 14339

CE

- Id्रante sottosuolo in ghisa EN GJL 250 UNI EN 1503-3 per pressioni d'esercizio fino a 16 bar. Flange dimensionate EN 1092-2 PN 16.
- È dotato di scarico antigelo che consente lo svuotamento dell'id्रante a completa chiusura della valvola. Il gommino di tenuta dello scarico che chiude quando l'id्रante è in erogazione, opera grazie alla pressione e non per strisciamento, evitandone l'usura.
- Altezza dalla flangia al cappello di manovra mm 450.
- Collaudo id्रante aperto a 25 bar, chiuso a 21 bar.
- Manovra tramite cappello quadro. Disponibile anche con cappello pentagonale a norme UNI EN 14339 DN 80 e 100.

Le guarnizioni di tenuta sono marchiate in conformità alla normativa EN 681-1, rispettando quindi i requisiti minimi dei materiali in gomma vulcanizzata.

Codice	DN	Uscita
ST0022B	50	Baionetta 45
ST0022U	50	UNI 45
ST0024B	65	Baionetta 70
ST0024U	65	UNI 70
ST0197B	80	Baionetta 70
ST0197U	80	UNI 70

Kit di manutenzione (viti, dadi, o-ring, guarnizioni)

Codice	DN
K00015	50
K00016	65
K00017	80



Nota: Diametri 50 e 65 non conformi alla EN 14339 e senza marcatura CE.

Tutte le parti a contatto con l'acqua sono conformi alla Circolare Ministeriale 102/78 e n.174 del 06/04/2004 per l'uso con acqua potabile.

ART.
11

IDRANTE SOTTOSUOLO MILANO EN 14339

CE

- Id्रante sottosuolo in ghisa EN GJL 250 UNI EN 1503-3 per pressioni d'esercizio fino a 16 bar. Flange dimensionate EN 1092-2 PN 16.
- È dotato di scarico antigelo che consente lo svuotamento dell'id्रante a completa chiusura della valvola. Il gommino di tenuta dello scarico che chiude quando l'id्रante è in erogazione, opera grazie alla pressione e non per strisciamento, evitandone l'usura.
- Altezza dalla flangia al cappello di manovra mm 650 (750 per il DN 100).
- Collaudo id्रante aperto a 25 bar, chiuso a 21 bar.
- Manovra tramite cappello quadro. Disponibile anche con cappello pentagonale a norme UNI EN 14339 DN 80 e 100.

Le guarnizioni di tenuta sono marchiate in conformità alla normativa EN 681-1, rispettando quindi i requisiti minimi dei materiali in gomma vulcanizzata.

Codice	DN	Uscita
ST0020B	65	Baionetta 70
ST0020U	65	UNI 70
ST0014B	80	Baionetta 70
ST0014U	80	UNI 70
ST0023B	100	Baionetta 70
ST0023U	100	UNI 70

Kit di manutenzione (viti, dadi, o-ring, guarnizioni)

Codice	DN
K00018	65
K00019	80
K00020	100



Nota: Diametro 65 non conforme alla EN 14339 e senza marcatura CE.

Tutte le parti a contatto con l'acqua sono conformi alla Circolare Ministeriale 102/78 e n.174 del 06/04/2004 per l'uso con acqua potabile.



ART.
16

CHIUSINI PER IDRANTI SOTTOSUOLO

- Chiusini in ghisa grigia con coperchio.
- Con scritta "idrante" sul coperchio.
- **Carrabile EN 124:2015 classe C250.**
- Verniciato nero.



Codice	Descrizione	H	Coperchio	Base sup.	Base inf.
C0263	IDRANTE SOTT. 65/80	310	340 x 240	370 x 270	420 x 320

ART.
09

COFANO DI PROTEZIONE PER IDRANTI

- Cofano in tre parti realizzato in alluminio.
- Colore rosso RAL 3000 con banda rifrangente bianca.
- È dotato di chiave di sicurezza triangolare.
- Può essere applicato anche dopo aver installato l'idrante.
- Applicabile agli idranti Art. 01, 01/a, 02, 02/a, 05 e 05/a.
- Previsto dalla norma UNI EN 14384.



Codice	DN
SP120000	80
SP120100	100



ART.
19

CHIAVI DI MANOVRA

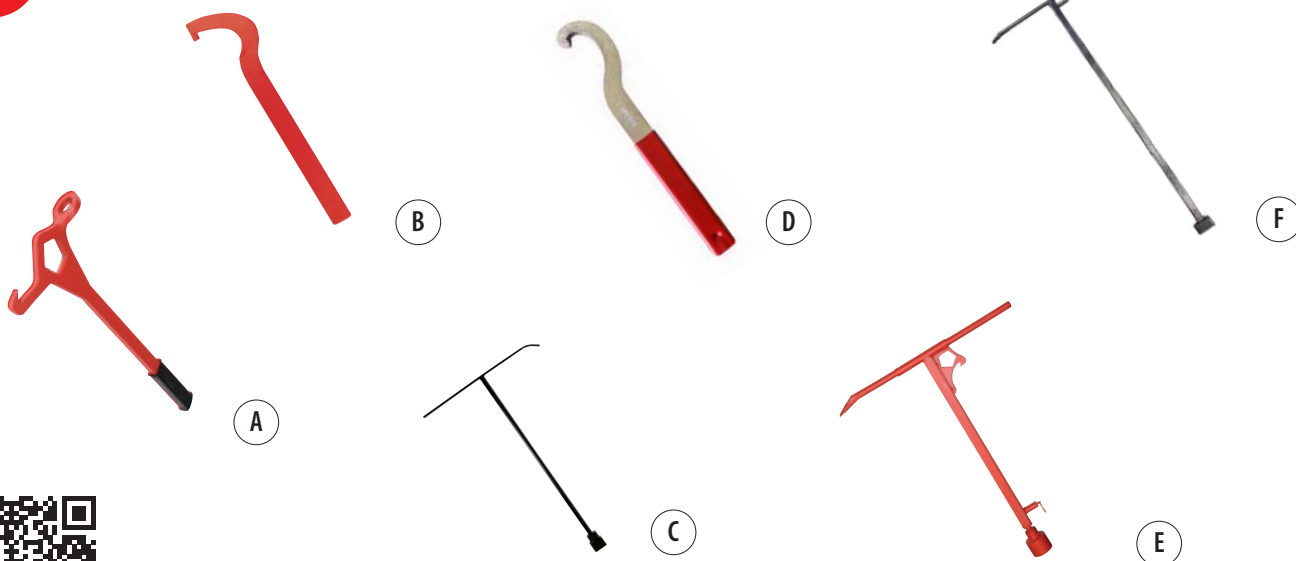

Codice	Tipo	Materiale	Fig.	Lunghezza (mm)
CH0037	Idranti soprassuolo UNI EN 14384	Ghisa e acciaio	A	400
CH0035	Per tappi tipo a	Acciaio	B	430
CH0036	Idranti sottosuolo quadro e saracinesche	Ghisa e acciaio	C	850
CH0039	Idranti sottosuolo pentagonale	Ghisa e acciaio	C	850
CH0041	Per raccordi 45/70 tipo 1	Acciaio	D	265
CH0034	Telescopica - Multiuso sottosuolo, soprassuolo e chiusini	Ghisa e acciaio	E	L Max 1100
CH0030	Chiave telescopica per saracinesche NRS	Acciaio	F	L Max 1500



ART.
21

COLLO DI CIGNO PER IDRANTI SOTTOSUOLO UNI EN 14339

- Colonna in ottone e acciaio.
- Disponibile a una o due uscite.
- Sulle uscite possono essere applicate saracinesche di intercettazione.
- L'attacco sull'idrante può essere UNI (Tipo = "U")
- baionetta (Tipo="B").
- H= ingombro massimo in altezza (in caso di saracinesca compresa saracinesca).



Tipo fisso

Codice	UNI	Uscite	Saracinesche	H	Tipo
A0667	45	2	SI	910	U
A0667B	45	2	SI	930	B
A0663	70	2	SI	950	U
A0663B	70	2	SI	990	B
A0668	45	2	NO	830	U
A0668B	45	2	NO	860	B
A0664	70	2	NO	860	U
A0664B	70	2	NO	900	B
A0670	45	1	SI	830	U
A0670B	45	1	SI	850	B
A0666	70	1	SI	900	U
A0666B	70	1	SI	940	B
A0669	45	1	NO	750	U
A0669B	45	1	NO	780	B
A0665	70	1	NO	810	U
A0665B	70	1	NO	830	B

Tipo orientabile

- Le uscite sono orientabili dopo l'innesto sull'idrante.

Codice	UNI	Uscite	Saracinesche	H	Tipo
A0611	45	2	SI	715	U
A0611B	45	2	SI	745	B
A0580	70	2	SI	870	U
A0580B	70	2	SI	885	B
A0612	45	2	NO	630	U
A0612B	45	2	NO	660	B
A0581	70	2	NO	755	U
A0581B	70	2	NO	770	B
A0613	45	1	SI	715	U
A0613B	45	1	SI	745	B
A0582	70	1	SI	870	U
A0582B	70	1	SI	885	B
A0614	45	1	NO	630	U
A0614B	45	1	NO	660	B
A0583	70	1	NO	755	U
A0583B	70	1	NO	770	B



ART.
33

ATTACCO IDRANTE SOTTOSUOLO

- Uscite per idranti sottosuolo a baionetta e UNI in ghisa e ottone.



(*) L'articolo è relativo solamente all'attacco in ghisa.
Per l'uscita UNI vedere l'articolo 32 "riduzioni maschio UNI-GAS".

Codice	DN	Tipo
A0267	50	BAIONETTA
A0016	65/80	BAIONETTA
A0211	50	UNI * (1" ½ GAS)
A0247	65/80/100	UNI * (2" ½ GAS)

ART.
17

GOMITO A PIEDE PER IDRANTI

- Flangiato a norma UNI EN 1092-2 PN 16.
- Gomito a 90° in ghisa sferoidale con piedino di appoggio.
- Verniciato nero.

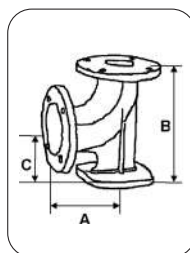

Disponibile anche la versione per acqua potabile, in conformità al D.M. 174 del 06/04/04 aggiungendo "A" alla fine di un qualsiasi codice sottostante e con un sovrapprezzo da richiedere all'ufficio commerciale.

Codice	DN	Foratura	A	B	C
G0293	50	PN 16	135	240	110
G0196	65	PN 16	150	250	100
G00828	80	PN 16	180	270	110
G0286	100	PN 16	180	300	130
G0300	150	PN 16	190	330	140



ART.
15

ATTACCHI PER IDRANTI NORMATIVA ESTERA

- Sono riportate alcune delle uscite maggiormente utilizzate per gli idranti. Per altre specifiche richiedere quotazioni. Sono anche disponibili a richiesta le applicazioni di altri standard agli accessori per cassette: lance, rubinetti, manichette, ecc.



* = Con quadro di manovra.

Codice	Tipo	Descrizione	Materiale
ATST11	STORZ	ATTACCO B75	ALLUMINIO
ATST12	STORZ	TAPPO B75	ALLUMINIO
ATST21	STORZ	ATTACCO A110	ALLUMINIO
ATST22	STORZ	TAPPO A110	ALLUMINIO
ATST31	STORZ	ATTACCO C52	ALLUMINIO
ATST32	STORZ	TAPPO C52	ALLUMINIO
ATNH11	NH	ATTACCO 2"½	OTTONE
ATNH12	NH	TAPPO 2"½	OTTONE
ATNH21	NH	ATTACCO 4"	OTTONE
ATNH22	NH	TAPPO 4"	OTTONE
ATBS10	BSS	ATTACCO 2"½+TAPPO	OTTONE
ATBS21	BSRT	ATTACCO 4"	OTTONE
ATBS22	BSRT	TAPPO 4"	OTTONE
ATAF20	AFNOR	ATTACCO DSP65	ALLUMINIO
ATAF21	AFNOR	TAPPO DSP65	ALLUMINIO
ATAF40	AFNOR	ATTACCO AR100	ALLUMINIO
ATAF41	AFNOR	TAPPO AR100	ALLUMINIO
ATAF30	AFNOR	ATTACCO DN65	ALLUMINIO
ATAF31*	AFNOR	TAPPO DN65	ALLUMINIO
ATAF50	AFNOR	ATTACCO DN100	ALLUMINIO
ATAF51*	AFNOR	TAPPO DN100	ALLUMINIO

STORZ



NH



BSS



AFNOR



**ART.
62/A**

CASSETTA CORREDO IDRANTI SERIE CUBA UNI 10779

Corredo singolo:

- Contiene la dotazione minima richiesta dalla UNI 10779.
- Una cassetta da esterni in lamiera verniciata rossa Ral3000 o inox;
- dimensioni 500x600 prof. 200.
- Una lancia a tre effetti tipo Gold.
- Una sella supporto manichetta.
- Una manichetta certificata con raccordi Uni 804 DN70 mt. 20, 25, 30.
- Una chiave di manovra per idranti.
- Una lastra frangibile o infrangibile (se con portello aperto).

Corredo doppio:

- Contiene la dotazione minima richiesta dalla UNI 10779.
- Una cassetta da esterni in lamiera verniciata rossa Ral3000 o inox;
- dimensioni 500x600 prof. 300
- Due lance a tre effetti tipo Gold.
- Due selle supporto manichetta.
- Due manichette certificate con raccordi Uni 804 DN70 mt. 20, 25, 30.
- Una chiave di manovra per idranti.
- Una lastra frangibile o infrangibile (se con portello aperto).

NOTA: il corredo non comprende la piantana, possono essere abbinate le piantane all'art.44.



Versione in lamiera verniciata.

Lamiera	Portello	Metri	Dot. singola	Dot. doppia
verniciata	Pieno	20	C0C320	C0C420
verniciata	Pieno	25	C0C325	C0C425
verniciata	Pieno	30	C0C330	C0C430
verniciata	Frangibile	20	CFC320	CFC420
verniciata	Frangibile	25	CFC325	CFC425
verniciata	Frangibile	30	CFC330	CFC430
verniciata	Infrangibile	20	CIC320	CIC420
verniciata	Infrangibile	25	CIC325	CIC425
verniciata	Infrangibile	30	CIC330	CIC430

Versione in lamiera inox.

Lamiera	Portello	Metri	Dot. singola	Dot. doppia
inox	Pieno	20	C0C320I	C0C420I
inox	Pieno	25	C0C325I	C0C425I
inox	Pieno	30	C0C330I	C0C430I
inox	Frangibile	20	CFC320I	CFC420I
inox	Frangibile	25	CFC325I	CFC425I
inox	Frangibile	30	CFC330I	CFC430I
inox	Infrangibile	20	CIC320I	CIC420I
inox	Infrangibile	25	CIC325I	CIC425I
inox	Infrangibile	30	CIC330I	CIC430I



ART.
62/D

CASSETTA CORREDO IDRANTI SERIE INCA UNI 10779

Corredo singolo:

- Contiene la dotazione minima richiesta dalla UNI 10779.
- Una cassetta da esterni in lamiera zincata rossa Ral 3000. dimensioni 550x640x260.
- Una lancia a tre effetti tipo Gold.
- Una sella supporto manichetta.
- Una manichetta certificata con raccordi UNI 804 DN70 mt. 20, 25, 30.
- Una chiave di manovra per idranti.

Codice	Dotazione	Metri
COT320	Singola	20
COT325	Singola	25
COT330	Singola	30

ART.
62/E

CASSETTA CORREDO IDRANTI VUOTA SERIE INCA UNI 10779

- Cassetta in lamiera zincata verniciata rossa Ral 3000 con portello pieno.
- La cassetta multipla può contenere fino a n. 5 equipaggiamenti completi, per le dotazioni vedere gli articoli singoli.



Codice	Tipo
A0470C	Cassetta singola
A0470M	Cassetta multipla

Dimensioni:
550X640x260Dimensioni:
840x590x460ART.
62/F

PIANTANE PER CORREDO CASSETTE SERIE INCA UNI 10779

- Piantane in lamiera zincata verniciate rossa Ral 3000.



Codice	Descrizione	H	Figura
AI0990	Piantana per cassetta serie inca corredo idranti	800	A
AI0991	Piantana per armadio multiplo serie inca	600	B

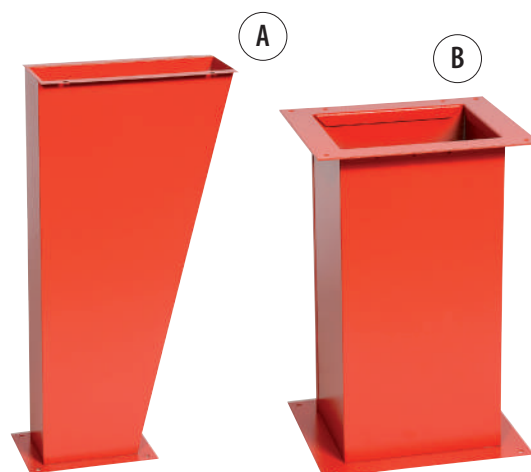



**ART.
62/B**

CASSETTA CORREDO IDRANTI SOTTOSUOLO SERIE CUBA

Cassetta H 600 (senza collo di cigno)

Corredo singolo:

- Contiene la dotazione minima richiesta dalla UNI 10779.
- Cassetta da esterni in lamiera verniciata rossa Ral 3000,
- dimensioni 500 x 600 prof. 300, con lastra infrangibile.
- Una lancia a tre effetti Gold.
- Una sella supporto manichetta.
- Una manichetta Certificata con raccordi UNI 804 DN 70 mt. 20, 25 o 30.
- Una chiave di manovra per idranti sottosuolo telescopica-multiuso.

NB: il collo di cigno é da ordinare a parte

Codice	Dotazione
CIC620	Singola
CIC625	Singola
CIC630	Singola



CON CHIAVE TELESCOPICA MULTIUSO

NB: Disponibile anche in versione inox con sovrapprezzo da richiedere all'ufficio commerciale.

Cassetta H 1000 (con collo di cigno)

Corredo singolo:

- Contiene la dotazione minima richiesta dalla UNI 10779.
- Cassetta da esterni in lamiera verniciata rossa Ral 3000,
- dimensioni 500 x 1000 prof. 200.
- Collo di cigno fisso DN 70. Specificare la tipologia in fase d'ordine.
- Una lancia a tre effetti tipo Gold.
- Una sella supporto manichetta.
- Una manichetta Certificata con raccordi UNI 804 DN 70 mt. 20, 25 o 30.
- Una chiave di manovra per idranti sottosuolo.

Codice	Dotazione	Metri	Attacco
C0C520U	Singola	20	U
C0C525U	Singola	25	U
C0C530U	Singola	30	U
C0C520IU	Singola inox	20	U
C0C525IU	Singola inox	25	U
C0C530IU	Singola inox	30	U
C0C520B	Singola	20	B
C0C525B	Singola	25	B
C0C530B	Singola	30	B
C0C520IB	Singola inox	20	B
C0C525IB	Singola inox	25	B
C0C530IB	Singola inox	30	B



DIMENSIONI: 500 x 200 h 1000



NB: la versione U e B è riferita al tipo di attacco del collo di cigno. U = UNI; B = baionetta.

Cassette vuote corredo idrante sottosuolo.

Codice	Descrizione
A10315	Cassetta h 1000
A10315I	Cassetta inox h 1000

Eventuale piantana per cassetta H 1000 dotazione idrante.

Codice	Tipo
A0999	Piede h 300
A0999I	Piede h 300 inox



ART.
62/C

CASSETTA CORREDO IDRANTI UNI 10779 PLASTICA

Per corredo singolo e doppio vedi articolo 62/a.

- Materiale: polipropilene (PP)
- Sistema di produzione a stampaggio ad iniezione
- Svartati punti di fissaggio rinforzati a nido d'ape



Portello	Metri	Dot. singola	Dot. doppia
Pieno	20	COC120P	COC220P
Pieno	25	COC125P	COC225P
Pieno	30	COC130P	COC230P
Frangibile	20	CFC120P	CFC220P
Frangibile	25	CFC125P	CFC225P
Frangibile	30	CFC130P	CFC230P
Infrangibile	20	CIC120P	CIC220P
Infrangibile	25	CIC125P	CIC225P
Infrangibile	30	CIC130P	CIC230P

Piantana

Codice	Tipo
A0890	Piantana ovale nera in acciaio

NOTA: piantana abbinabile anche ai naspi serie HAITI.

Cassette DN 70 e accessori per corredo idrante, dotazione materiale antincendio, pronto soccorso.

Cassette vuote. Lastra non compresa

Codice	Tipo
A10507	Cassetta plastica rossa portello vetrato
A10515	Cassetta plastica rossa portello pieno

Possibilità di usare ripiani orizzontali e verticali in combinazione tra loro e/o con anelli di bloccaggio. Utilizzando i diversi accessori si possono ottenere varie configurazioni:

- corredo idrante
- attrezzatura antincendio
- contenimento estintori (un estintore e dotazione oppure due estintori)
- pronto soccorso.

Accessori a completamento:

Codice	Tipo
AR0001V	Ripiano verticale
AR0001O	Ripiano orizzontale corto
AR0002O	Ripiano orizzontale lungo
AR0010G	Gancio porta estintore ø 160
AR0011G	Gancio porta estintore ø 180
A0549	Sistema Z SPEED a due pezzi



DIMENSIONI:
645 x 296 x 745



H = 1.270



IDRANTI A MURO

Ziggio S.p.A. propone un'ampia varietà di idranti a muro, nelle versioni DN 45 e DN 25: a parete, ad incasso, in lamiera e in plastica, offrendo inoltre alcune soluzioni di design per gli ambienti più ricercati; tutti i sistemi sono dotati di certificazione CE.

In questa sezione vengono inoltre riportati tutti i ricambi per i sistemi completi; per le manichette, in particolare, è esposta un'ampia gamma di materiali e tipologie, per soddisfare tutte le necessità dei clienti.

Vengono presentati inoltre tutti gli strumenti di misura indicati per gli idranti a muro offerti.

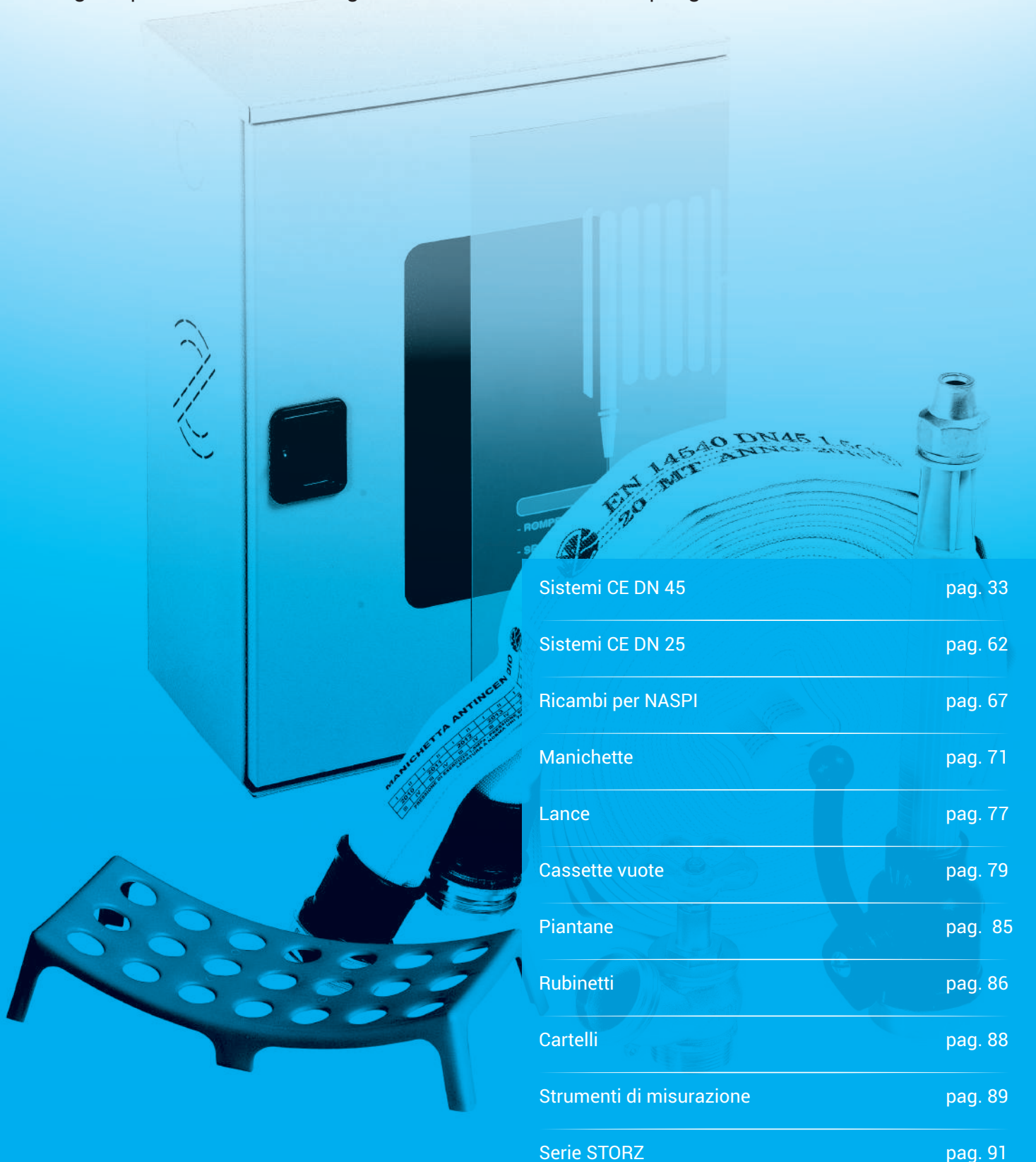

Sistemi CE DN 45	pag. 33
Sistemi CE DN 25	pag. 62
Ricambi per NASPI	pag. 67
Manichette	pag. 71
Lance	pag. 77
Cassette vuote	pag. 79
Piantane	pag. 85
Rubinetti	pag. 86
Cartelli	pag. 88
Strumenti di misurazione	pag. 89
Serie STORZ	pag. 91

VELOCIZZA LA TUA INSTALLAZIONE SENZA SMONTARE IL RUBINETTO



Il sistema di installazione veloce permette il montaggio delle cassette a muro senza smontare il rubinetto.

SEMPLICE E RAPIDO

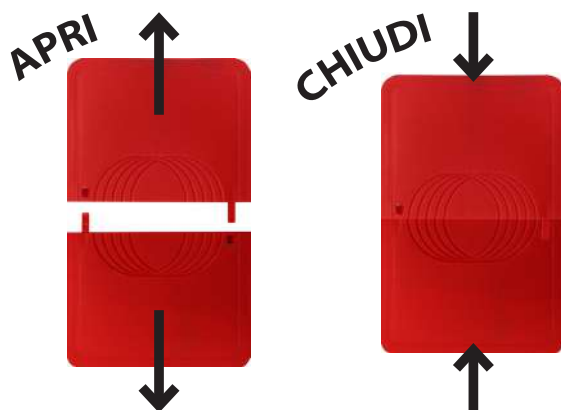

Cod. **A0549** - Sistema Z SPEED a due pezzi

Per individuare la compatibilità del sistema con le nostre cassette cerca il simbolo





ART.
39/NS

IDRANTE A MURO SMART CON PORTELLO APERTO



DIMENSIONI: 370 X 200 X H520







Il sistema è composto da:





- Cassetta da esterno/interno in lamiera verniciata.
- Lastra infrangibile o frangibile.
- Manuale di istruzione e d'uso, dichiarazione di prestazione CE.
- Rubinetto idrante DN 45 PN 16 – ISO 7.
- Tubazione flessibile DN 45 a norma EN 14540, con raccordi UNI 804 e legatura a norma UNI 7422.
- Sigillo numerato.
- Gocciatore rosso salva manichetta.
- Lancia antincendio UNI 45 Black, Florida, Gold e Roto Ø 12, Arizona Ø 13.
- Imballo in cartone.

Per installazioni in ambienti aggressivi, contattare il nostro Ufficio Tecnico per la scelta del materiale.

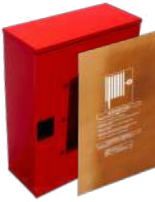
Disponibile anche la versione con manichetta in ottone, sostituendo "DB" con "CB" nel codice e con un sovrapprezzo da richiedere all'ufficio commerciale.

Sistema fisso di estinzione incendi equipaggiato, con tubazione flessibile, con marcatura CE conforme alle norme EN 671-2:2012. Omologazione CSI 0497/CPR/276

VERSIONE LAMIERA VERNICIATA CON LASTRA INFRANGIBILE						
		Lancia Roto Ø12 K 91,8	Lancia Black Ø12 K 72	Lancia Gold Ø12 K 73,4	Lancia Arizona Ø13 K 94,7	Lancia Florida Ø12 K 72
		Q = 225 l/min - a 6 bar	Q = 176 l/min - a 6 bar	Q = 180 l/min - a 6 bar	Q = 232 l/min - a 6 bar	Q = 176 l/min - a 6 bar
	Manichetta	Codice	Codice	Codice	Codice	Codice
	15 m	DBI15R	DBI15B	DBI15G	DBI15A	DBI15F
	20 m	DBI20R	DBI20B	DBI20G	DBI20A	DBI20F
	25 m	DBI25R	DBI25B	DBI25G	DBI25A	DBI25F
	30 m	DBI30R	DBI30B	DBI30G	DBI30A	DBI30F

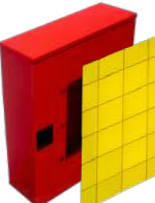
VERSIONE LAMIERA VERNICIATA CON LASTRA FRANGIBILE						
		Lancia Roto Ø12 K 91,8	Lancia Black Ø12 K 72	Lancia Gold Ø12 K 73,4	Lancia Arizona Ø13 K 94,7	Lancia Florida Ø12 K 72
		Q = 225 l/min - a 6 bar	Q = 176 l/min - a 6 bar	Q = 180 l/min - a 6 bar	Q = 232 l/min - a 6 bar	Q = 176 l/min - a 6 bar
	Manichetta	Codice	Codice	Codice	Codice	Codice
	15 m	DBF15R	DBF15B	DBF15G	DBF15A	DBF15F
	20 m	DBF20R	DBF20B	DBF20G	DBF20A	DBF20F
	25 m	DBF25R	DBF25B	DBF25G	DBF25A	DBF25F
	30 m	DBF30R	DBF30B	DBF30G	DBF30A	DBF30F



ART.
39/N**IDRANTE A MURO CUBASLIM
CON PORTELLINO APERTO**

DIMENSIONI: 370 X 200 X H520

Il sistema è composto da:

- Cassetta da esterno/interno in lamiera verniciata.
- Lastra infrangibile o frangibile.
- Manuale di istruzione e d'uso, dichiarazione di prestazione CE.
- Rubinetto idrante DN 45 PN 16 – ISO 7.
- Tubazione flessibile DN 45 a norma EN 14540, con raccordi UNI 804 e legatura a norma UNI 7422.
- Sigillo numerato.
- Gocciolatore rosso salva manichetta.
- Lancia antincendio UNI 45 Black, Florida, Gold e Roto Ø 12, Arizona Ø 13.
- Imballo in cartone.















Per installazioni in ambienti aggressivi, contattare il nostro Ufficio Tecnico per la scelta del materiale.

Disponibile anche la versione con manichetta in ottone, sostituendo "D9" con "C9" nel codice e con un sovrapprezzo da richiedere all'ufficio commerciale.

Disponibile anche la versione Z SPEED, aggiungendo "Z" alla fine del codice (es: D9I15RZ) e con un sovrapprezzo da richiedere all'ufficio commerciale.

Sistema fisso di estinzione incendi equipaggiato, con tubazione flessibile, con marcatura CE conforme alle norme EN 671-2:2012.
Omologazione CSI 0497/CPR/276

VERSIONE LAMIERA VERNICIATA CON LASTRA INFRANGIBILE						
		Lancia Roto Ø12 K 91,8	Lancia Black Ø12 K 72	Lancia Gold Ø12 K 73,4	Lancia Arizona Ø13 K 94,7	Lancia Florida Ø12 K 72
		Q = 225 l/min - a 6 bar	Q = 176 l/min - a 6 bar	Q = 180 l/min - a 6 bar	Q = 232 l/min - a 6 bar	Q = 176 l/min - a 6 bar
	Manichetta	Codice	Codice	Codice	Codice	Codice
	15 m	D9I15R	D9I15B	D9I15G	D9I15A	D9I15F
	20 m	D9I20R	D9I20B	D9I20G	D9I20A	D9I20F
	25 m	D9I25R	D9I25B	D9I25G	D9I25A	D9I25F
	30 m	D9I30R	D9I30B	D9I30G	D9I30A	D9I30F

VERSIONE LAMIERA VERNICIATA CON LASTRA FRANGIBILE						
		Lancia Roto Ø12 K 91,8	Lancia Black Ø12 K 72	Lancia Gold Ø12 K 73,4	Lancia Arizona Ø13 K 94,7	Lancia Florida Ø12 K 72
		Q = 225 l/min - a 6 bar	Q = 176 l/min - a 6 bar	Q = 180 l/min - a 6 bar	Q = 232 l/min - a 6 bar	Q = 176 l/min - a 6 bar
	Manichetta	Codice	Codice	Codice	Codice	Codice
	15 m	D9F15R	D9F15B	D9F15G	D9F15A	D9F15F
	20 m	D9F20R	D9F20B	D9F20G	D9F20A	D9F20F
	25 m	D9F25R	D9F25B	D9F25G	D9F25A	D9F25F
	30 m	D9F30R	D9F30B	D9F30G	D9F30A	D9F30F





ART.
39/L

IDRANTE A MURO CUBASLIM CON PORTELLO PIENO



DIMENSIONI: 370 X 200 X H520



Il sistema è composto da:

- Cassetta da esterno/interno in lamiera verniciata con portello pieno.
- Manuale di istruzione e d'uso, dichiarazione di prestazione CE.
- Rubinetto idrante DN 45 PN 16 – ISO 7.
- Tubazione flessibile DN 45 a norma EN 14540, con raccordi UNI 804 e legatura a norma UNI 7422.
- Sigillo numerato.
- Gocciolatore rosso salva manichetta.
- Lancia antincendio UNI 45 Black, Florida, Gold e Roto Ø 12, Arizona Ø 13.
- Imballo in cartone.







Per installazioni in ambienti aggressivi, contattare il nostro Ufficio Tecnico per la scelta del materiale.

Disponibile anche la versione con manichetta in ottone, sostituendo "D9" con "C9" nel codice e con un sovrapprezzo da richiedere all'ufficio commerciale.

Disponibile anche la versione Z SPEED, aggiungendo "Z" alla fine del codice (esD9015RZ) e con un sovrapprezzo da richiedere all'ufficio commerciale.



Sistema fisso di estinzione incendi, equipaggiato con tubazione flessibile, con marcatura CE conforme alle norme EN 671-2:2012. Omologazione CSI 0497/CPR/276

VERSIONE LAMIERA VERNICIATA CON PORTELLO PIENO						
		Lancia Roto Ø12 K 91.8	Lancia Black Ø12 K 72	Lancia Gold Ø12 K 73,4	Lancia Arizona Ø13 K 94,7	Lancia Florida Ø12 K 72
		Q = 225 l/min - a 6 bar	Q = 176 l/min - a 6 bar	Q = 180 l/min - a 6 bar	Q = 232 l/min - a 6 bar	Q = 176 l/min - a 6bar
	Manichetta	Codice	Codice	Codice	Codice	Codice
	15 m	D9015R	D9015B	D9015G	D9015A	D9015F
	20 m	D9020R	D9020B	D9020G	D9020A	D9020F
	25 m	D9025R	D9025B	D9025G	D9025A	D9025F
	30 m	D9030R	D9030B	D9030G	D9030A	D9030F



ART.
39/NI

IDRANTE A MURO CUBASLIM INOX CON PORTELLO APERTO



DIMENSIONI: 370 X 200 X H520

Il sistema è composto da:

- Cassetta da esterno/interno in acciaio inox.
- Lastra infrangibile o frangibile.
- Manuale di istruzione e d'uso, dichiarazione di prestazione CE.
- Rubinetto idrante DN 45 PN 16 – ISO 7.
- Tubazione flessibile DN 45 a norma EN 14540, con raccordi UNI 804 e legatura a norma UNI 7422.
- Sigillo numerato.
- Gocciolatore rosso salva manichetta.
- Lancia antincendio UNI 45 Black, Florida, Gold e Roto Ø 12, Arizona Ø 13.
- Imballo in cartone.















Per installazioni in ambienti aggressivi, contattare il nostro Ufficio Tecnico per la scelta del materiale.

Possibilità di fornire anche la versione inox verniciata, con prezzo a richiesta.

Disponibile anche la versione con manichetta in ottone, sostituendo "D8" con "C8" nel codice e con un sovrapprezzo da richiedere all'ufficio commerciale.

Sistema fisso di estinzione incendi, equipaggiato con tubazione flessibile, con marcatura CE conforme alle norme EN 671-2:2012. Omologazione CSI 0497/CPR/276

VERSIONE ACCIAIO INOX CON LASTRA INFRANGIBILE						
		Lancia Roto Ø12 K 91,8	Lancia Black Ø12 K 72	Lancia Gold Ø12 K 73,4	Lancia Arizona Ø13 K 94,7	Lancia Florida Ø12 K 72
		Q = 225 l/min - a 6 bar	Q = 176 l/min - a 6 bar	Q = 180 l/min - a 6 bar	Q = 232 l/min - a 6 bar	Q = 176 l/min - a 6 bar
	Manichetta	Codice	Codice	Codice	Codice	Codice
	15 m	D8I15R	D8I15B	D8I15G	D8I15A	D8I15F
	20 m	D8I20R	D8I20B	D8I20G	D8I20A	D8I20F
	25 m	D8I25R	D8I25B	D8I25G	D8I25A	D8I25F
	30 m	D8I30R	D8I30B	D8I30G	D8I30A	D8I30F

VERSIONE ACCIAIO INOX CON LASTRA FRANGIBILE						
		Lancia Roto Ø12 K 91,8	Lancia Black Ø12 K 72	Lancia Gold Ø12 K 73,4	Lancia Arizona Ø13 K 94,7	Lancia Florida Ø12 K 72
		Q = 225 l/min - a 6 bar	Q = 176 l/min - a 6 bar	Q = 180 l/min - a 6 bar	Q = 232 l/min - a 6 bar	Q = 176 l/min - a 6 bar
	Manichetta	Codice	Codice	Codice	Codice	Codice
	15 m	D8F15R	D8F15B	D8F15G	D8F15A	D8F15F
	20 m	D8F20R	D8F20B	D8F20G	D8F20A	D8F20F
	25 m	D8F25R	D8F25B	D8F25G	D8F25A	D8F25F
	30 m	D8F30R	D8F30B	D8F30G	D8F30A	D8F30F





ART.
39/LI

IDRANTE A MURO CUBASLIM INOX CON PORTELLO PIENO

DIMENSIONI: 370 X 200 X H520

CE



Il sistema è composto da:

- Cassetta da esterno/interno in acciaio inox.
- Manuale di istruzione e d'uso, dichiarazione di prestazione CE.
- Rubinetto idrante DN 45 PN 16 – ISO 7.
- Tubazione flessibile DN 45 a norma EN 14540, con raccordi UNI 804 e legatura a norma UNI 7422.
- Sigillo numerato.
- Gocciolatore rosso salva manichetta.
- Lancia antincendio UNI 45 Black, Florida, Gold e Roto Ø 12, Arizona Ø 13.
- Imballo in cartone.







Per installazioni in ambienti aggressivi, contattare il nostro Ufficio Tecnico per la scelta del materiale.

Possibilità di fornire anche la versione inox verniciata, con prezzo a richiesta.

Disponibile anche la versione con manichetta in ottone, sostituendo "D8" con "C8" nel codice e con un sovrapprezzo da richiedere all'ufficio commerciale.

Sistema fisso di estinzione incendi, equipaggiato con tubazione flessibile, con marcatura CE conforme alle norme EN 671-2:2012. Omologazione CSI 0497/CPR/276



VERSIONE ACCIAIO INOX CON PORTELLO PIENO						
		Lancia Roto Ø12 K 91.8	Lancia Black Ø12 K 72	Lancia Gold Ø12 K 73,4	Lancia Arizona Ø13 K 94,7	Lancia Florida Ø12 K 72
		Q = 225 l/min - a 6 bar	Q = 176 l/min - a 6 bar	Q = 180 l/min - a 6 bar	Q = 232 l/min - a 6 bar	Q = 176 l/min - a 6bar
	Manichetta	Codice	Codice	Codice	Codice	Codice
	15 m	D8015R	D8015B	D8015G	D8015A	D8015F
	20 m	D8020R	D8020B	D8020G	D8020A	D8020F
	25 m	D8025R	D8025B	D8025G	D8025A	D8025F
	30 m	D8030R	D8030B	D8030G	D8030A	D8030F



ART.
39/F**IDRANTE A MURO CUBA
CON PORTELLO APERTO**

DIMENSIONI: 400 X 200 X H600

Il sistema è composto da:

- Cassetta da esterno/interno in lamiera verniciata.
- Lastra infrangibile o frangibile.
- Manuale di istruzione e d'uso, dichiarazione di prestazione CE.
- Rubinetto idrante DN 45 PN 16 – ISO 7.
- Tubazione flessibile DN 45 a norma EN 14540, con raccordi UNI 804 e legatura a norma UNI 7422.
- Sigillo numerato.
- Gocciolatore rosso salva manichetta.
- Lancia antincendio UNI 45 Black, Florida, Gold e Roto Ø 12, Arizona Ø 13.
- Imballo in cartone.







Per installazioni in ambienti aggressivi, contattare il nostro Ufficio Tecnico per la scelta del materiale.







Disponibile anche la versione con manichetta in ottone, sostituendo "D6" con "C6" nel codice e con un sovrapprezzo da richiedere all'ufficio commerciale.

Disponibile anche la versione Z SPEED, aggiungendo "Z" alla fine del codice (es: D6I15RZ) e con un sovrapprezzo da richiedere all'ufficio commerciale.

Sistema fisso di estinzione incendi, equipaggiato con tubazione flessibile, con marcatura CE conforme alle norme EN 671-2:2012. Omologazione CSI 0497/CPR/276



VERSIONE LAMIERA VERNICIATA CON LASTRA INFRANGIBILE						
		Lancia Roto Ø12 K 91,8	Lancia Black Ø12 K 72	Lancia Gold Ø12 K 73,4	Lancia Arizona Ø13 K 94,7	Lancia Florida Ø12 K 72
		Q = 225 l/min - a 6 bar	Q = 176 l/min - a 6 bar	Q = 180 l/min - a 6 bar	Q = 232 l/min - a 6 bar	Q = 176 l/min - a 6 bar
	Manichetta	Codice	Codice	Codice	Codice	Codice
	15 m	D6I15R	D6I15B	D6I15G	D6I15A	D6I15F
	20 m	D6I20R	D6I20B	D6I20G	D6I20A	D6I20F
	25 m	D6I25R	D6I25B	D6I25G	D6I25A	D6I25F
	30 m	D6I30R	D6I30B	D6I30G	D6I30A	D6I30F

VERSIONE LAMIERA VERNICIATA CON LASTRA FRANGIBILE						
		Lancia Roto Ø12 K 91,8	Lancia Black Ø12 K 72	Lancia Gold Ø12 K 73,4	Lancia Arizona Ø13 K 94,7	Lancia Florida Ø12 K 72
		Q = 225 l/min - a 6 bar	Q = 176 l/min - a 6 bar	Q = 180 l/min - a 6 bar	Q = 232 l/min - a 6 bar	Q = 176 l/min - a 6 bar
	Manichetta	Codice	Codice	Codice	Codice	Codice
	15 m	D6F15R	D6F15B	D6F15G	D6F15A	D6F15F
	20 m	D6F20R	D6F20B	D6F20G	D6F20A	D6F20F
	25 m	D6F25R	D6F25B	D6F25G	D6F25A	D6F25F
	30 m	D6F30R	D6F30B	D6F30G	D6F30A	D6F30F





ART.
39/H

IDRANTE A MURO CUBA CON PORTELLO PIENO



DIMENSIONI: 400 X 200 X H600



Il sistema è composto da:

- Cassetta da esterno/interno in lamiera verniciata.
- Manuale di istruzione e d'uso, dichiarazione di prestazione CE.
- Rubinetto idrante DN 45 PN 16 – ISO 7.
- Tubazione flessibile DN 45 a norma EN 14540, con raccordi UNI 804 e legatura a norma UNI 7422.
- Sigillo numerato.
- Gocciolatore rosso salva manichetta.
- Lancia antincendio UNI 45 Black, Florida, Gold e Roto Ø 12, Arizona Ø 13.
- Imballo in cartone.







Per installazioni in ambienti aggressivi, contattare il nostro Ufficio Tecnico per la scelta del materiale.

Disponibile anche la versione con manichetta in ottone, sostituendo "D6" con "C6" nel codice e con un sovrapprezzo da richiedere all'ufficio commerciale.

Disponibile anche la versione Z SPEED, aggiungendo "Z" alla fine del codice (es: D6015RZ) e con un sovrapprezzo da richiedere all'ufficio commerciale.

Sistema fisso di estinzione incendi, equipaggiato con tubazione flessibile, con marcatura CE conforme alle norme EN 671-2:2012. Omologazione CSI 0497/CPR/276



VERSIONE LAMIERA VERNICIATA CON PORTELLO PIENO						
		Lancia Roto Ø12 K 91,8	Lancia Black Ø12 K 72	Lancia Gold Ø12 K 73,4	Lancia Arizona Ø13 K 94,7	Lancia Florida Ø12 K 72
		Q = 225 l/min - a 6 bar	Q = 176 l/min - a 6 bar	Q = 180 l/min - a 6 bar	Q = 232 l/min - a 6 bar	Q = 176 l/min - a 6 bar
	Manichetta	Codice	Codice	Codice	Codice	Codice
	15 m	D6015R	D6015B	D6015G	D6015A	D6015F
	20 m	D6020R	D6020B	D6020G	D6020A	D6020F
	25 m	D6025R	D6025B	D6025G	D6025A	D6025F
	30 m	D6030R	D6030B	D6030G	D6030A	D6030F



ART.
39/FI

IDRANTE A MURO CUBA INOX CON PORTELLO APERTO



DIMENSIONI: 400 X 200 X H600



Il sistema è composto da:

- Cassetta da esterno/interno in acciaio inox.
- Lastra infrangibile o frangibile.
- Manuale di istruzione e d'uso, dichiarazione di prestazione CE.
- Rubinetto idrante DN 45 PN 16 – ISO 7.
- Tubazione flessibile DN 45 a norma EN 14540, con raccordi UNI 804 e legatura a norma UNI 7422.
- Sigillo numerato.
- Gocciolatore rosso salva manichetta.
- Lancia antincendio UNI 45 Black, Florida, Gold e Roto Ø 12, Arizona Ø 13.
- Imballo in cartone.





Per installazioni in ambienti aggressivi, contattare il nostro Ufficio Tecnico per la scelta del materiale.







Possibilità di fornire anche la versione inox verniciata, con prezzo a richiesta.

Disponibile anche la versione con manichetta in ottone, sostituendo "D5" con "C5" nel codice e con un sovrapprezzo da richiedere all'ufficio commerciale.

Sistema fisso di estinzione incendi, equipaggiato con tubazione flessibile, con marcatura CE conforme alle norme EN 671-2:2012.
Omologazione CSI 0497/CPR/276



VERSIONE ACCIAIO INOX CON LASTRA INFRANGIBILE						
		Lancia Roto Ø12 K 91,8	Lancia Black Ø12 K 72	Lancia Gold Ø12 K 73,4	Lancia Arizona Ø13 K 94,7	Lancia Florida Ø12 K 72
		Q = 225 l/min - a 6 bar	Q = 176 l/min - a 6 bar	Q = 180 l/min - a 6 bar	Q = 232 l/min - a 6 bar	Q = 176 l/min - a 6 bar
	Manichetta	Codice	Codice	Codice	Codice	Codice
	15 m	D5I15R	D5I15B	D5I15G	D5I15A	D5I15F
	20 m	D5I20R	D5I20B	D5I20G	D5I20A	D5I20F
	25 m	D5I25R	D5I25B	D5I25G	D5I25A	D5I25F
	30 m	D5I30R	D5I30B	D5I30G	D5I30A	D5I30F

VERSIONE ACCIAIO INOX CON LASTRA FRANGIBILE						
		Lancia Roto Ø12 K 91,8	Lancia Black Ø12 K 72	Lancia Gold Ø12 K 73,4	Lancia Arizona Ø13 K 94,7	Lancia Florida Ø12 K 72
		Q = 225 l/min - a 6 bar	Q = 176 l/min - a 6 bar	Q = 180 l/min - a 6 bar	Q = 232 l/min - a 6 bar	Q = 176 l/min - a 6 bar
	Manichetta	Codice	Codice	Codice	Codice	Codice
	15 m	D5F15R	D5F15B	D5F15G	D5F15A	D5F15F
	20 m	D5F20R	D5F20B	D5F20G	D5F20A	D5F20F
	25 m	D5F25R	D5F25B	D5F25G	D5F25A	D5F25F
	30 m	D5F30R	D5F30B	D5F30G	D5F30A	D5F30F





ART. 39/HI

IDRANTE A MURO CUBA INOX CON PORTELLO PIENO



DIMENSIONI: 400 X 200 X H600



Il sistema è composto da:

- Cassetta da esterno/interno in inox.
- Manuale di istruzione e d'uso, dichiarazione di prestazione CE.
- Rubinetto idrante DN 45 PN 16 – ISO 7.
- Tubazione flessibile DN 45 a norma EN 14540, con raccordi UNI 804 e legatura a norma UNI 7422.
- Sigillo numerato.
- Gocciolatore rosso salva manichetta.
- Lancia antincendio UNI 45 Black, Florida, Gold e Roto Ø 12, Arizona Ø 13.
- Imballo in cartone.



Per installazioni in ambienti aggressivi contattare il nostro Ufficio Tecnico per la scelta del materiale.

Possibilità di fornire anche la versione inox verniciata, con prezzo a richiesta.

Disponibile anche la versione con manichetta in ottone, sostituendo "D5" con "C5" nel codice e con un sovrapprezzo da richiedere all'ufficio commerciale.

Sistema fisso di estinzione incendi, equipaggiato con tubazione flessibile, con marcatura CE conforme alle norme EN 671-2:2012. Omologazione CSI 0497/CPR/276



VERSIONE ACCIAIO INOX CON PORTELLO PIENO						
		Lancia Roto ø12 K 91.8	Lancia Black ø12 K 72	Lancia Gold ø12 K 73,4	Lancia Arizona ø13 K 94,7	Lancia Florida ø12 K 72
		Q = 225 l/min - a 6 bar	Q = 176 l/min - a 6 bar	Q = 180 l/min - a 6 bar	Q = 232 l/min - a 6 bar	Q = 176 l/min - a 6bar
	Manichetta	Codice	Codice	Codice	Codice	Codice
	15 m	D5015R	D5015B	D5015G	D5015A	D5015F
	20 m	D5020R	D5020B	D5020G	D5020A	D5020F
	25 m	D5025R	D5025B	D5025G	D5025A	D5025F
	30 m	D5030R	D5030B	D5030G	D5030A	D5030F



ART.
39/U

IDRANTI A MURO SERIE CUBATEK CON PORTELLO APERTO

DIMENSIONI: 400 X 200 X H600



Il sistema è composto da:







- Cassetta da esterno/interno in lamiera zincata.
- Lastra infrangibile o frangibile.
- Manuale di istruzione e d'uso, dichiarazione di prestazione CE.
- Rubinetto idrante DN 45 PN 16 – ISO 7.
- Tubazione flessibile DN 45 a norma EN 14540, con raccordi UNI 804 e legatura a norma UNI 7422.
- Sigillo numerato.
- Gocciolatore rosso salva manichetta.
- Lancia antincendio UNI 45 Black, Florida, Gold e Roto Ø 12, Arizona Ø 13.
- Imballo in cartone.







Disponibile anche la versione con manichetta in ottone, sostituendo "DD" con "CD" nel codice e con un sovrapprezzo da richiedere all'ufficio commerciale.

Sistema fisso di estinzione incendi, equipaggiato con tubazione flessibile, con marcatura CE conforme alle norme EN 671-2:2012. Omologazione CSI 0497/CPR/276



ACCIAIO ZINCATO

VERSIONE ACCIAIO ZINCATO CON LASTRA INFRANGIBILE						
		Lancia Roto Ø12 K 91,8	Lancia Black Ø12 K 72	Lancia Gold Ø12 K 73,4	Lancia Arizona Ø13 K 94,7	Lancia Florida Ø12 K 72
		Q = 225 l/min - a 6 bar	Q = 176 l/min - a 6 bar	Q = 180 l/min - a 6 bar	Q = 232 l/min - a 6 bar	Q = 176 l/min - a 6 bar
	Manichetta	Codice	Codice	Codice	Codice	Codice
	15 m	DDI15R	DDI15B	DDI15G	DDI15A	DDI15F
	20 m	DDI20R	DDI20B	DDI20G	DDI20A	DDI20F
	25 m	DDI25R	DDI25B	DDI25G	DDI25A	DDI25F
	30 m	DDI30R	DDI30B	DDI30G	DDI30A	DDI30F

VERSIONE ACCIAIO ZINCATO CON LASTRA FRANGIBILE						
		Lancia Roto Ø12 K 91,8	Lancia Black Ø12 K 72	Lancia Gold Ø12 K 73,4	Lancia Arizona Ø13 K 94,7	Lancia Florida Ø12 K 72
		Q = 225 l/min - a 6 bar	Q = 176 l/min - a 6 bar	Q = 180 l/min - a 6 bar	Q = 232 l/min - a 6 bar	Q = 176 l/min - a 6 bar
	Manichetta	Codice	Codice	Codice	Codice	Codice
	15 m	DDF15R	DDF15B	DDF15G	DDF15A	DDF15F
	20 m	DDF20R	DDF20B	DDF20G	DDF20A	DDF20F
	25 m	DDF25R	DDF25B	DDF25G	DDF25A	DDF25F
	30 m	DDF30R	DDF30B	DDF30G	DDF30A	DDF30F





ART.
39/UO

IDRANTI A MURO SERIE CUBATEK CON PORTELLO PIENO

DIMENSIONI: 400 X 200 X H600



Il sistema è composto da:







- Cassetta da esterno/interno in lamiera zincata con portello pieno.
- Manuale di istruzione e d'uso, dichiarazione di prestazione CE.
- Rubinetto idrante DN 45 PN 16 – ISO 7.
- Tubazione flessibile DN 45 a norma EN 14540, con raccordi UNI 804 e legatura a norma UNI 7422.
- Sigillo numerato.
- Gocciolatore rosso salva manichetta.
- Lancia antincendio UNI 45 Black, Florida, Gold e Roto Ø 12, Arizona Ø 13.
- Imballo in cartone.

Disponibile anche la versione con manichetta in ottone, sostituendo "DD" con "CD" nel codice e con un sovrapprezzo da richiedere all'ufficio commerciale.

Sistema fisso di estinzione incendi, equipaggiato con tubazione flessibile, con marcatura CE conforme alle norme EN 671-2:2012. Omologazione CSI 0497/CPR/276



ACCIAIO ZINCATO

VERSIONE ACCIAIO ZINCATO CON PORTELLO PIENO						
		Lancia Roto Ø12 K 91,8	Lancia Black Ø12 K 72	Lancia Gold Ø12 K 73,4	Lancia Arizona Ø13 K 94,7	Lancia Florida Ø12 K 72
		Q = 225 l/min - a 6 bar	Q = 176 l/min - a 6 bar	Q = 180 l/min - a 6 bar	Q = 232 l/min - a 6 bar	Q = 176 l/min - a 6 bar
	Manichetta	Codice	Codice	Codice	Codice	Codice
	15 m	DDO15R	DDO15B	DDO15G	DDO15A	DDO15F
	20 m	DDO20R	DDO20B	DDO20G	DDO20A	DDO20F
	25 m	DDO25R	DDO25B	DDO25G	DDO25A	DDO25F
	30 m	DDO30R	DDO30B	DDO30G	DDO30A	DDO30F



ART.
39/0

IDRANTE A MURO CUBA CON TELAIO APERTO



DIMENSIONI: 454 X H655

DIMENSIONI CONSIGLIATE VANO: 400 X H600



Il sistema è composto da:







- Telaio in lamiera verniciata.
- Lastra infrangibile o frangibile.
- Manuale di istruzione e d'uso, dichiarazione di prestazione CE.
- Rubinetto idrante DN 45 PN 16 – ISO 7.
- Tubazione flessibile DN 45 a norma EN 14540, con raccordi UNI 804 e legatura a norma UNI 7422.
- Sigillo numerato.
- Gocciolatore rosso salva manichetta.
- Lancia antincendio UNI 45 Black, Florida, Gold e Roto Ø 12, Arizona Ø 13.
- Imballo in cartone.







Per installazioni in ambienti aggressivi, contattare il nostro Ufficio Tecnico per la scelta del materiale.

Disponibile anche la versione con manichetta in ottone, sostituendo "DA" con "CA" nel codice e con un sovrapprezzo da richiedere all'ufficio commerciale.

Sistema fisso di estinzione incendi, equipaggiato con tubazione flessibile, con marcatura CE conforme alle norme EN 671-2:2012. Omologazione CSI 0497/CPR/276



VERSIONE LAMIERA VERNICIATA CON LASTRA INFRANGIBILE						
		Lancia Roto Ø12 K 91,8	Lancia Black Ø12 K 72	Lancia Gold Ø12 K 73,4	Lancia Arizona Ø13 K 94,7	Lancia Florida Ø12 K 72
		Q = 225 l/min - a 6 bar	Q = 176 l/min - a 6 bar	Q = 180 l/min - a 6 bar	Q = 232 l/min - a 6 bar	Q = 176 l/min - a 6 bar
	Manichetta	Codice	Codice	Codice	Codice	Codice
	15 m	DAI15R	DAI15B	DAI15G	DAI15A	DAI15F
	20 m	DAI20R	DAI20B	DAI20G	DAI20A	DAI20F
	25 m	DAI25R	DAI25B	DAI25G	DAI25A	DAI25F
	30 m	DAI30R	DAI30B	DAI30G	DAI30A	DAI30F

VERSIONE LAMIERA VERNICIATA CON LASTRA FRANGIBILE						
		Lancia Roto Ø12 K 91,8	Lancia Black Ø12 K 72	Lancia Gold Ø12 K 73,4	Lancia Arizona Ø13 K 94,7	Lancia Florida Ø12 K 72
		Q = 225 l/min - a 6 bar	Q = 176 l/min - a 6 bar	Q = 180 l/min - a 6 bar	Q = 232 l/min - a 6 bar	Q = 176 l/min - a 6 bar
	Manichetta	Codice	Codice	Codice	Codice	Codice
	15 m	DAF15R	DAF15B	DAF15G	DAF15A	DAF15F
	20 m	DAF20R	DAF20B	DAF20G	DAF20A	DAF20F
	25 m	DAF25R	DAF25B	DAF25G	DAF25A	DAF25F
	30 m	DAF30R	DAF30B	DAF30G	DAF30A	DAF30F





ART.
39/00

IDRANTE A MURO CUBA CON TELAIO PIENO



DIMENSIONI: 454 X 655
DIMENSIONI CONSIGLIATE VANO: 400 X H600



Il sistema è composto da:







- Telaio in lamiera verniciata con portello pieno.
- Manuale di istruzione e d'uso, dichiarazione di prestazione CE.
- Rubinetto idrante DN 45 PN 16 – ISO 7.
- Tubazione flessibile DN 45 a norma EN 14540, con raccordi UNI 804 e legatura a norma UNI 7422.
- Sigillo numerato.
- Gocciolatore rosso salva manichetta.
- Lancia antincendio UNI 45 Black, Florida, Gold e Roto Ø 12, Arizona Ø 13.
- Imballo in cartone.

Per installazioni in ambienti aggressivi contattare il nostro Ufficio Tecnico per la scelta del materiale.

Disponibile anche la versione con manichetta in ottone, sostituendo "DA" con "CA" nel codice e con un sovrapprezzo da richiedere all'ufficio commerciale.

Sistema fisso di estinzione incendi, equipaggiato con tubazione flessibile, con marcatura CE conforme alle norme EN 671-2:2012. Omologazione CSI 0497/CPR/276



VERSIONE LAMIERA VERNICIATA CON PORTELLO PIENO						
		Lancia Roto Ø12 K 91,8	Lancia Black Ø12 K 72	Lancia Gold Ø12 K 73,4	Lancia Arizona Ø13 K 94,7	Lancia Florida Ø12 K 72
		Q = 225 l/min - a 6 bar	Q = 176 l/min - a 6 bar	Q = 180 l/min - a 6 bar	Q = 232 l/min - a 6 bar	Q = 176 l/min - a 6 bar
	Manichetta	Codice	Codice	Codice	Codice	Codice
	15 m	DAO15R	DAO15B	DAO15G	DAO15A	DAO15F
	20 m	DAO20R	DAO20B	DAO20G	DAO20A	DAO20F
	25 m	DAO25R	DAO25B	DAO25G	DAO25A	DAO25F
	30 m	DAO30R	DAO30B	DAO30G	DAO30A	DAO30F



ART.
39/M

IDRANTI A MURO SERIE CUBA REGOLABILE A INCASSO CON PORTELLO APERTO

DIMENSIONI CASSA: 400 X 160 H600
TELAIO 454 X H655







Il sistema è composto da:

- Cassetta da incasso in lamiera verniciata e telaio art. 39/T.
- Lastra infrangibile o frangibile.
- Manuale di istruzioni e d'uso, dichiarazione di prestazione CE.
- Rubinetto idrante DN 45 PN 16 - ISO 7.
- Tubazione flessibile DN 45 a norma EN 14540, con raccordi UNI 804 e legatura a norma UNI 7422.
- Sigillo numerato.
- Gocciolatore rosso salva manichetta.
- Lancia antincendio UNI 45 Black, Florida, Gold e Roto Ø 12, Arizona Ø 13.
- Imballo in cartone.

Disponibile anche la versione con manichetta in ottone, sostituendo "D7" con "C7" nel codice e con un sovrapprezzo da richiedere all'ufficio commerciale.

Sistema fisso di estinzione incendi, equipaggiato con tubazione flessibile, con marcatura CE conforme alle norme EN 671-2:2012.
Omologazione CSI 0497/CPR/276



VERSIONE LAMIERA VERNICIATA CON LASTRA INFRANGIBILE						
		Lancia Roto Ø12 K 91,8	Lancia Black Ø12 K 72	Lancia Gold Ø12 K 73,4	Lancia Arizona Ø13 K 94,7	Lancia Florida Ø12 K 72
		Q = 225 l/min - a 6 bar	Q = 176 l/min - a 6 bar	Q = 180 l/min - a 6 bar	Q = 232 l/min - a 6 bar	Q = 176 l/min - a 6 bar
	Manichetta	Codice	Codice	Codice	Codice	Codice
	15 m	D7I15R	D7I15B	D7I15G	D7I15A	D7I15F
	20 m	D7I20R	D7I20B	D7I20G	D7I20A	D7I20F
	25 m	D7I25R	D7I25B	D7I25G	D7I25A	D7I25F
	30 m	D7I30R	D7I30B	D7I30G	D7I30A	D7I30F

VERSIONE LAMIERA VERNICIATA CON LASTRA FRANGIBILE						
		Lancia Roto Ø12 K 91,8	Lancia Black Ø12 K 72	Lancia Gold Ø12 K 73,4	Lancia Arizona Ø13 K 94,7	Lancia Florida Ø12 K 72
		Q = 225 l/min - a 6 bar	Q = 176 l/min - a 6 bar	Q = 180 l/min - a 6 bar	Q = 232 l/min - a 6 bar	Q = 176 l/min - a 6 bar
	Manichetta	Codice	Codice	Codice	Codice	Codice
	15 m	D7F15R	D7F15B	D7F15G	D7F15A	D7F15F
	20 m	D7F20R	D7F20B	D7F20G	D7F20A	D7F20F
	25 m	D7F25R	D7F25B	D7F25G	D7F25A	D7F25F
	30 m	D7F30R	D7F30B	D7F30G	D7F30A	D7F30F





ART. 39/MO

IDRANTI A MURO SERIE CUBA REGOLABILE A INCASSO CON PORTELLO PIENO

DIMENSIONI CASSA: 400 X 160 H600
TELAIO 454 X H655



Il sistema è composto da:

- Cassetta da incasso in lamiera verniciata e telaio art. 39/T portello pieno
- Manuale di istruzione e d'uso, dichiarazione di prestazione CE.
- Rubinetto idrante DN 45 PN 16 - ISO 7.
- Tubazione flessibile DN 45 a norma EN 14540, con raccordi UNI 804 e legatura a norma UNI 7422.
- Sigillo numerato.
- Gocciolatore rosso salva manichetta.
- Lancia antincendio UNI 45 Black, Florida, Gold e Roto Ø 12, Arizona Ø 13.
- Imballo in cartone.

Disponibile anche la versione con manichetta in ottone, sostituendo "D7" con "C7" nel codice e con un sovrapprezzo da richiedere all'ufficio commerciale.

Sistema fisso di estinzione incendi, equipaggiato con tubazione flessibile, con marcatura CE conforme alle norme EN 671-2:2012. Omologazione CSI 0497/CPR/276

VERSIONE LAMIERA VERNICIATA CON PORTELLO PIENO						
		Lancia Roto Ø12 K 91.8	Lancia Black Ø12 K 72	Lancia Gold Ø12 K 73,4	Lancia Arizona Ø13 K 94,7	Lancia Florida Ø12 K 72
		Q = 225 l/min - a 6 bar	Q = 176 l/min - a 6 bar	Q = 180 l/min - a 6 bar	Q = 232 l/min - a 6 bar	Q = 176 l/min - a 6bar
	Manichetta	Codice	Codice	Codice	Codice	Codice
	15 m	D7015R	D7015B	D7015G	D7015A	D7015F
	20 m	D7020R	D7020B	D7020G	D7020A	D7020F
	25 m	D7025R	D7025B	D7025G	D7025A	D7025F
	30 m	D7030R	D7030B	D7030G	D7030A	D7030F



ART.
39/S**IDRANTE A MURO RIO**

DIMENSIONI: 360 X 200 X H560









Il sistema è composto da:

- Cassetta da interno/esterno e incasso in polietilene alta densità HDPE, stampata a iniezione, con linee morbide e stondate, priva di spigoli, antinfortunistica, con selletta salva manichetta incorporata
- Manuale di istruzione e d'uso, dichiarazione di prestazione CE.
- Rubinetto idrante DN 45 PN 16 – ISO 7.
- Tubazione flessibile DN 45 a norma EN 14540, con raccordi UNI 804 e legatura a norma UNI 7422.
- Sigillo numerato.
- Lancia antincendio UNI 45 Black, Florida, Gold e Roto Ø 12, Arizona Ø 13.
- Imballo in cartone.

Sistema fisso di estinzione incendi, equipaggiato con tubazione flessibile, con marcatura CE conforme alle norme EN 671-2:2012.

Disponibile anche la versione con manichetta in ottone, sostituendo "DF" con "CF" nel codice e con un sovrapprezzo da richiedere all'ufficio commerciale.



IDRANTE A MURO RIO						
		Lancia Roto Ø12 K 91.8	Lancia Black Ø12 K 72	Lancia Gold Ø12 K 73,4	Lancia Arizona Ø13 K 94,7	Lancia Florida Ø12 K 72
		Q = 225 l/min - a 6 bar	Q = 176 l/min - a 6 bar	Q = 180 l/min - a 6 bar	Q = 232 l/min - a 6 bar	Q = 176 l/min - a 6 bar
	Manichetta	Codice	Codice	Codice	Codice	Codice
	15 m	DFO15R	DFO15B	DFO15G	DFO15A	DFO15F
	20 m	DFO20R	DFO20B	DFO20G	DFO20A	DFO20F
	25 m	DFO25R	DFO25B	DFO25G	DFO25A	DFO25F
	30 m	DFO30R	DFO30B	DFO30G	DFO30A	DFO30F





ART.
39/P

IDRANTE A MURO MAYA CON PORTELLO APERTO



DIMENSIONI: 450 X 195 X H510



Il sistema è composto da:







- Cassetta da interno in materiale termoplastico per interno.
- Lastra infrangibile o frangibile.
- Manuale di istruzione e d'uso, dichiarazione di prestazione CE.
- Rubinetto idrante DN 45 PN 16 – ISO 7.
- Tubazione flessibile DN 45 a norma EN 14540, con raccordi UNI 804 e legatura a norma UNI 7422.
- Sigillo numerato.
- Gocciolatore salva manichetta incorporato.
- Lancia antincendio UNI 45 Black, Florida, Gold e Roto Ø 12, Arizona Ø 13.
- Imballo in cartone.





NOTA: cassetta con incisioni laterali sui fianchi, che permettono l'installazione veloce, senza interrompere l'alimentazione idrica e scaricare l'impianto.

Disponibile anche la versione con manichetta in ottone, sostituendo "DH" con "CH" nel codice e con un sovrapprezzo da richiedere all'ufficio commerciale.

Sistema fisso di estinzione incendi, equipaggiato con tubazione flessibile, con marcatura CE conforme alle norme EN 671-2:2012. Omologazione CSI 0497/CPR/276



VERSIONE CON LASTRA INFRANGIBILE						
		Lancia Roto Ø12 K 91,8	Lancia Black Ø12 K 72	Lancia Gold Ø12 K 73,4	Lancia Arizona Ø13 K 94,7	Lancia Florida Ø12 K 72
		Q = 225 l/min - a 6 bar	Q = 176 l/min - a 6 bar	Q = 180 l/min - a 6 bar	Q = 232 l/min - a 6 bar	Q = 176 l/min - a 6 bar
	Manichetta	Codice	Codice	Codice	Codice	Codice
	15 m	DHI15R	DHI15B	DHI15G	DHI15A	DHI15F
	20 m	DHI20R	DHI20B	DHI20G	DHI20A	DHI20F
	25 m	DHI25R	DHI25B	DHI25G	DHI25A	DHI25F
	30 m	DHI30R	DHI30B	DHI30G	DHI30A	DHI30F

VERSIONE CON LASTRA FRANGIBILE						
		Lancia Roto Ø12 K 91,8	Lancia Black Ø12 K 72	Lancia Gold Ø12 K 73,4	Lancia Arizona Ø13 K 94,7	Lancia Florida Ø12 K 72
		Q = 225 l/min - a 6 bar	Q = 176 l/min - a 6 bar	Q = 180 l/min - a 6 bar	Q = 232 l/min - a 6 bar	Q = 176 l/min - a 6 bar
	Manichetta	Codice	Codice	Codice	Codice	Codice
	15 m	DHF15R	DHF15B	DHF15G	DHF15A	DHF15F
	20 m	DHF20R	DHF20B	DHF20G	DHF20A	DHF20F
	25 m	DHF25R	DHF25B	DHF25G	DHF25A	DHF25F
	30 m	DHF30R	DHF30B	DHF30G	DHF30A	DHF30F



ART.
39/R

IDRANTE A MURO MAYA TELAIO CON PORTELLO APERTO

CE

DIMENSIONI: 490 X H553

DIMENSIONI CONSIGLIATE VANO: 420 X H480





Il sistema è composto da:







- Portello da interno in materiale termoplastico.
- Lastra infrangibile o frangibile.
- Manuale di istruzione e d'uso, dichiarazione di prestazione CE.
- Rubinetto idrante DN 45 PN 16 – ISO 7.
- Tubazione flessibile DN 45 a norma EN 14540, con raccordi UNI 804 e legatura a norma UNI 7422.
- Sigillo numerato.
- Gocciolatore rosso salva manichetta.
- Lancia antincendio UNI 45 Black, Florida, Gold e Roto Ø 12, Arizona Ø 13.
- Imballo in cartone.

Disponibile anche la versione con manichetta in ottone, sostituendo "DL" con "CL" nel codice e con un sovrapprezzo da richiedere all'ufficio commerciale.

Sistema fisso di estinzione incendi, equipaggiato con tubazione flessibile, con marcatura CE conforme alle norme EN 671-2:2012.

Omologazione CSI 0497/CPR/276

VERSIONE CON LASTRA INFRANGIBILE						
		Lancia Roto Ø12 K 91.8	Lancia Black Ø12 K 72	Lancia Gold Ø12 K 73,4	Lancia Arizona Ø13 K 94,7	Lancia Florida Ø12 K 72
		Q = 225 l/min - a 6 bar	Q = 176 l/min - a 6 bar	Q = 180 l/min - a 6 bar	Q = 232 l/min - a 6 bar	Q = 176 l/min - a 6 bar
	Manichetta	Codice	Codice	Codice	Codice	Codice
	15 m	DLI15R	DLI15B	DLI15G	DLI15A	DLI15F
	20 m	DLI20R	DLI20B	DLI20G	DLI20A	DLI20F
	25 m	DLI25R	DLI25B	DLI25G	DLI25A	DLI25F
	30 m	DLI30R	DLI30B	DLI30G	DLI30A	DLI30F

VERSIONE CON LASTRA FRANGIBILE						
		Lancia Roto Ø12 K 91.8	Lancia Black Ø12 K 72	Lancia Gold Ø12 K 73,4	Lancia Arizona Ø13 K 94,7	Lancia Florida Ø12 K 72
		Q = 225 l/min - a 6 bar	Q = 176 l/min - a 6 bar	Q = 180 l/min - a 6 bar	Q = 232 l/min - a 6 bar	Q = 176 l/min - a 6 bar
	Manichetta	Codice	Codice	Codice	Codice	Codice
	15 m	DLF15R	DLF15B	DLF15G	DLF15A	DLF15F
	20 m	DLF20R	DLF20B	DLF20G	DLF20A	DLF20F
	25 m	DLF25R	DLF25B	DLF25G	DLF25A	DLF25F
	30 m	DLF30R	DLF30B	DLF30G	DLF30A	DLF30F





ART.
41/B

IDRANTI A MURO SERIE CONVENTIONAL INCASSO CON PORTELLO APERTO

DIMENSIONI: 360 X 155 H570







Il sistema è composto da:





- Cassetta da incasso in lamiera verniciata grigia con portello.
- Lastra infrangibile o frangibile.
- Manuale di istruzione e d'uso, dichiarazione di prestazione CE.
- Rubinetto idrante DN 45 PN 16 – ISO 7.
- Tubazione flessibile DN 45 a norma EN 14540, con raccordi UNI 804 e legatura a norma UNI 7422.
- Sigillo numerato.
- Gocciolatore rosso salva manichetta.
- Lancia antincendio UNI 45 Black, Florida, Gold, Roto Ø 12.
- Imballo in cartone.



Disponibile anche la versione con manichetta in ottone, sostituendo "D4" con "C4" nel codice e con un sovrapprezzo da richiedere all'ufficio commerciale.

Sistema fisso di estinzione incendi, equipaggiato con tubazione flessibile, con marcatura CE conforme alle norme EN 671-2:2012. Omologazione CSI 0497/CPR/276

VERSIONE CON LASTRA INFRANGIBILE					
		Lancia Roto Ø12 K 91.8	Lancia Black Ø12 K 72	Lancia Gold Ø12 K 73,4	Lancia Florida Ø12 K 72
		Q = 225 l/min - a 6 bar	Q = 176 l/min - a 6 bar	Q = 180 l/min - a 6 bar	Q = 176 l/min - a 6 bar
	Manichetta	Codice	Codice	Codice	Codice
	15 m	D4I15R	D4I15B	D4I15G	D4I15F
	20 m	D4I20R	D4I20B	D4I20G	D4I20F
	25 m	D4I25R	D4I25B	D4I25G	D4I25F
	30 m	D4I30R	D4I30B	D4I30G	D4I30F

VERSIONE CON LASTRA FRANGIBILE					
		Lancia Roto Ø12 K 91.8	Lancia Black Ø12 K 72	Lancia Gold Ø12 K 73,4	Lancia Florida Ø12 K 72
		Q = 225 l/min - a 6 bar	Q = 176 l/min - a 6 bar	Q = 180 l/min - a 6 bar	Q = 176 l/min - a 6 bar
	Manichetta	Codice	Codice	Codice	Codice
	15 m	D4F15R	D4F15B	D4F15G	D4F15F
	20 m	D4F20R	D4F20B	D4F20G	D4F20F
	25 m	D4F25R	D4F25B	D4F25G	D4F25F
	30 m	D4F30R	D4F30B	D4F30G	D4F30F



ART.
40/B

IDRANTI A MURO SERIE CONVENTIONAL INTERNO CON PORTELLO APERTO CE

DIMENSIONI: 370 X 160 H600







Il sistema è composto da:





- Cassetta da interni a bordi arrotondati in lamiera verniciata con portello in alluminio.
- Lastra infrangibile o frangibile.
- Manuale di istruzione e d'uso, dichiarazione di prestazione CE.
- Rubinetto idrante DN 45 PN 16 – ISO 7.
- Tubazione flessibile DN 45 a norma EN 14540, con raccordi UNI 804 e legatura a norma UNI 7422.
- Sigillo numerato.
- Gocciolatore rosso salva manichetta.
- Lancia antincendio UNI 45 Black, Florida, Gold, Roto Ø 12.
- Imballo in cartone.

Disponibile anche la versione con manichetta in ottone, sostituendo "D3" con "C3" nel codice e con un sovrapprezzo da richiedere all'ufficio commerciale.

Sistema fisso di estinzione incendi, equipaggiato con tubazione flessibile, con marcatura CE conforme alle norme EN 671-2:2012. Omologazione CSI 0497/CPR/276



	VERSIONE CON LASTRA INFRANGIBILE				
		Lancia Roto Ø12 K 91.8	Lancia Black Ø12 K 72	Lancia Gold Ø12 K 73,4	Lancia Florida Ø12 K 72
		Q = 225 l/min - a 6 bar	Q = 176 l/min - a 6 bar	Q = 180 l/min - a 6 bar	Q = 176 l/min - a 6 bar
	Manichetta	Codice	Codice	Codice	Codice
	15 m	D3I15R	D3I15B	D3I15G	D3I15F
	20 m	D3I20R	D3I20B	D3I20G	D3I20F
	25 m	D3I25R	D3I25B	D3I25G	D3I25F
	30 m	D3I30R	D3I30B	D3I30G	D3I30F

	VERSIONE CON LASTRA FRANGIBILE				
		Lancia Roto Ø12 K 91.8	Lancia Black Ø12 K 72	Lancia Gold Ø12 K 73,4	Lancia Florida Ø12 K 72
		Q = 225 l/min - a 6 bar	Q = 176 l/min - a 6 bar	Q = 180 l/min - a 6 bar	Q = 176 l/min - a 6 bar
	Manichetta	Codice	Codice	Codice	Codice
	15 m	D3F15R	D3F15B	D3F15G	D3F15F
	20 m	D3F20R	D3F20B	D3F20G	D3F20F
	25 m	D3F25R	D3F25B	D3F25G	D3F25F
	30 m	D3F30R	D3F30B	D3F30G	D3F30F





ART.
39/D

IDRANTI A MURO SERIE CONVENTIONAL ESTERNO INOX CON PORTELLO APERTO CE

DIMENSIONI: 370 X 200 H610



Il sistema è composto da:





- Cassetta da esterni inox.
- Lastra infrangibile o frangibile.
- Manuale di istruzione e d'uso, dichiarazione di prestazione CE.
- Rubinetto idrante DN 45 PN 16 - ISO 7.
- Tubazione flessibile DN 45 a norma EN 14540, con raccordi UNI 804 e legatura a norma UNI 7422.
- Sigillo numerato.
- Gocciolatore rosso salva manichetta.
- Lancia antincendio UNI 45 Black, Florida, Gold, Roto Ø 12.
- Imballo in cartone.



Disponibile anche la versione con manichetta in ottone, sostituendo "D1" con "C1" nel codice e con un sovrapprezzo da richiedere all'ufficio commerciale.

Sistema fisso di estinzione incendi, equipaggiato con tubazione flessibile, con marcatura CE conforme alle norme EN 671-2:2012. Omologazione CSI 0497/CPR/276

VERSIONE ACCIAIO INOX CON LASTRA INFRANGIBILE					
		Lancia Roto Ø12 K 91,8	Lancia Black Ø12 K 72	Lancia Gold Ø12 K 73,4	Lancia Florida Ø12 K 72
		Q = 225 l/min - a 6 bar	Q = 176 l/min - a 6 bar	Q = 180 l/min - a 6 bar	Q = 176 l/min - a 6 bar
	Manichetta	Codice	Codice	Codice	Codice
	15 m	D1I15R	D1I15B	D1I15G	D1I15F
	20 m	D1I20R	D1I20B	D1I20G	D1I20F
	25 m	D1I25R	D1I25B	D1I25G	D1I25F
	30 m	D1I30R	D1I30B	D1I30G	D1I30F

VERSIONE ACCIAIO INOX CON LASTRA FRANGIBILE					
		Lancia Roto Ø12 K 91,8	Lancia Black Ø12 K 72	Lancia Gold Ø12 K 73,4	Lancia Florida Ø12 K 72
		Q = 225 l/min - a 6 bar	Q = 176 l/min - a 6 bar	Q = 180 l/min - a 6 bar	Q = 176 l/min - a 6 bar
	Manichetta	Codice	Codice	Codice	Codice
	15 m	D1F15R	D1F15B	D1F15G	D1F15F
	20 m	D1F20R	D1F20B	D1F20G	D1F20F
	25 m	D1F25R	D1F25B	D1F25G	D1F25F
	30 m	D1F30R	D1F30B	D1F30G	D1F30F



ART.
39/B

IDRANTI A MURO SERIE CONVENTIONAL ESTERNO VERNICIATO CON PORTELLO APERTO CE

DIMENSIONI: 370 X 200 H610



Il sistema è composto da:

- Cassetta da esterni in lamiera verniciata rossa.
- Lastra infrangibile o frangibile.
- Manuale di istruzione e d'uso, dichiarazione di prestazione CE.
- Rubinetto idrante DN 45 PN 16 - ISO 7.
- Tubazione flessibile DN 45 a norma EN 14540, con raccordi UNI 804 e legatura a norma UNI 7422.
- Sigillo numerato.
- Gocciolatore rosso salva manichetta.
- Lancia antincendio UNI 45 Black, Florida, Gold, Roto Ø 12.
- Imballo in cartone.

Disponibile anche la versione con manichetta in ottone, sostituendo "D2" con "C2" nel codice e con un sovrapprezzo da richiedere all'ufficio commerciale.

Sistema fisso di estinzione incendi, equipaggiato con tubazione flessibile, con marcatura CE conforme alle norme EN 671-2:2012.
Omologazione CSI 0497/CPR/276



VERSIONE LAMIERA VERNICIATA CON LASTRA INFRANGIBILE					
		Lancia Roto Ø12 K 91.8	Lancia Black Ø12 K 72	Lancia Gold Ø12 K 73,4	Lancia Florida Ø12 K 72
		Q = 225 l/min - a 6 bar	Q = 176 l/min - a 6 bar	Q = 180 l/min - a 6 bar	Q = 176 l/min - a 6 bar
	Manichetta	Codice	Codice	Codice	Codice
	15 m	D2I15R	D2I15B	D2I15G	D2I15F
	20 m	D2I20R	D2I20B	D2I20G	D2I20F
	25 m	D2I25R	D2I25B	D2I25G	D2I25F
	30 m	D2I30R	D2I30B	D2I30G	D2I30F

VERSIONE LAMIERA VERNICIATA CON LASTRA FRANGIBILE					
		Lancia Roto Ø12 K 91.8	Lancia Black Ø12 K 72	Lancia Gold Ø12 K 73,4	Lancia Florida Ø12 K 72
		Q = 225 l/min - a 6 bar	Q = 176 l/min - a 6 bar	Q = 180 l/min - a 6 bar	Q = 176 l/min - a 6 bar
	Manichetta	Codice	Codice	Codice	Codice
	15 m	D2F15R	D2F15B	D2F15G	D2F15F
	20 m	D2F20R	D2F20B	D2F20G	D2F20F
	25 m	D2F25R	D2F25B	D2F25G	D2F25F
	30 m	D2F30R	D2F30B	D2F30G	D2F30F





ART.
41/D

IDRANTE A MURO TWIN45 A PARETE



DIMENSIONI: 650X200XH600

Il sistema è composto da:





- Cassetta per interni/esterni in lamiera verniciata rossa, con portello pieno per installazione a parete
- Vano porta estintore (adatto per estintori da 6 Kg, non inclusi nel prezzo).
- Manuale di istruzione e d'uso, dichiarazione di conformità CE.
- Rubinetto idrante DN45 PN 16- ISO 7.
- Tubazione flessibile DN45 a norma EN14540, con raccordi UNI 804 e legatura a norma UNI 7422.
- Sigillo numerato.
- Gocciolatore rosso salva manichetta.
- Lancia antincendio UNI45 Black,Florida,Gold Roto Ø 12.
- Imballo in cartone

Disponibile anche la versione con manichetta in ottone, sostituendo "DM" con "CM" nel codice e con un sovrapprezzo da richiedere all'ufficio commerciale.

Sistema fisso di estinzione incendi, equipaggiato con tubazione flessibile, con marcatura CE conforme alle norme EN 671-2:2012. Omologazione CSI 0497/CPR/276



Nota: schiena della cassetta non inclusa;
Possibilità di fornire anche la schiena della cassetta, con supplemento di prezzo.

IDRANTE A MURO TWIN45 A PARETE					
		Lancia Roto Ø12 K 91.8	Lancia Black Ø12 K 72	Lancia Gold Ø12 K 73,4	Lancia Florida Ø12 K 72
		Q = 225 l/min - a 6 bar	Q = 176 l/min - a 6 bar	Q = 180 l/min - a 6 bar	Q = 176 l/min - a 6bar
	Manichetta	Codice	Codice	Codice	Codice
	15 m	DMO15R	DMO15B	DMO15G	DMO15F
	20 m	DMO20R	DMO20B	DMO20G	DMO20F
	25 m	DMO25R	DMO25B	DMO25G	DMO25F
	30 m	DMO30R	DMO30B	DMO30G	DMO30F



ART.
41/E**IDRANTE A MURO TWIN45 DA INCASSO****DIMENSIONI: 650X210XH600****DIMENSIONI TELAIO: 685X635X25**





Il sistema è composto da:

- Cassetta in lamiera verniciata rossa, con portello pieno per installazione ad incasso
- Vano porta estintore (adatto per estintori da 6 Kg, non inclusi nel prezzo).
- Manuale di istruzione e d'uso, dichiarazione di prestazione CE.
- Rubinetto idrante DN45 PN 16- ISO 7.
- Tubazione flessibile DN45 a norma EN14540, con raccordi UNI 804 e legatura a norma UNI 7422.
- Sigillo numerato.
- Gocciolatore rosso salva manichetta.
- Lancia antincendio UNI45 Black,Florida,Gold Roto Ø 12.
- Imballo in cartone



Disponibile anche la versione con manichetta in ottone, sostituendo "DN" con "CN" nel codice e con un sovrapprezzo da richiedere all'ufficio commerciale.

Sistema fisso di estinzione incendi, equipaggiato con tubazione flessibile, con marcatura CE conforme alle norme EN 671-2:2003. Omologazione CSI 0497/CPR/276

IDRANTE A MURO TWIN45 DA INCASSO					
		Lancia Roto Ø12 K 91.8	Lancia Black Ø12 K 72	Lancia Gold Ø12 K 73,4	Lancia Florida Ø12 K 72
		Q = 225 l/min - a 6 bar	Q = 176 l/min - a 6 bar	Q = 180 l/min - a 6 bar	Q = 176 l/min - a 6bar
	Manichetta	Codice	Codice	Codice	Codice
	15 m	DNO15R	DNO15B	DNO15G	DNO15F
	20 m	DNO20R	DNO20B	DNO20G	DNO20F
	25 m	DNO25R	DNO25B	DNO25G	DNO25F
	30 m	DNO30R	DNO30B	DNO30G	DNO30F





ART.
41/G

IDRANTE A MURO SERIE CUBA CON RUBINETTO A SECCO CON SCARICO ANTIGELO

Il sistema è composto da:

- Cassetta da esterni in lamiera verniciata rossa con portello pieno.
- Manuale d'istruzione e d'uso.
- Rubinetto idrante DN 45 x 1"1/2 a secco, con scarico automatico antigelo.
- Tubazione flessibile DN 45 a norma UNI 14540 con raccordi UNI 804 e legatura a norma UNI 7422.
- Sigillo numerato.
- Gocciolatore rosso salva manichetta.
- Lancia antincendio UNI 45 Black, Gold e Roto Ø 12, Arizona Ø 13.
- Piantana in lamiera verniciata rossa.



IDRANTE A MURO SERIE CUBA CON RUBINETTO A SECCO CON SCARICO ANTIGELO					
		Lancia Roto Ø12 K 91,8	Lancia Black Ø12 K 72	Lancia Gold Ø12 K 73,4	Lancia Arizona Ø13 K 94,7
		Q = 225 l/min - a 6 bar	Q = 176 l/min - a 6 bar	Q = 180 l/min - a 6 bar	Q = 232 l/min - a 6 bar
	Manichetta	Codice	Codice	Codice	Codice
	20 m	DP020R	DP020B	DP020G	DP020A
	25 m	DP025R	DP025B	DP025G	DP025A
	30 m	DP030R	DP030B	DP030G	DP030A



ART.
41/Z**IDRANTE A MURO SERIE CUBA DN70**

DIMENSIONI: 500 X 200 X H600





Il sistema è composto da:

- Cassetta maggiorata da esterno/interno in lamiera verniciata.
- Lastra infrangibile o frangibile.
- Manuale d'istruzione e d'uso.
- Rubinetto idrante DN 70 x 2".
- Tubazione flessibile DN 70 a norma UNI 9487 con raccordi UNI 804.
- Gocciolatore rosso salva manichetta.
- Lancia antincendio UNI 70 Gold e Silver.

NOTA: prodotto non previsto dalla normativa vigente

Possibilità di fornire anche la versione inox o inox verniciata, con prezzo a richiesta.



VERSIONE LAMIERA VERNICATA CON LASTRA INFRANGIBILE			
	Lancia Gold ø16 K 140	Lancia Silver ø16 K 156	
	Q = 343 l/min - a 6 bar	Q = 382 l/min - a 6 bar	
	Manichetta	Codice	Codice
	20 m	CRI20G	CRI20S
	25 m	CRI25G	CRI25S
	30 m	CRI30G	CRI30S

VERSIONE LAMIERA VERNICIATA CON LASTRA FRANGIBILE			
	Lancia Gold ø16 K 140	Lancia Silver ø16 K 156	
	Q = 343 l/min - a 6 bar	Q = 382 l/min - a 6 bar	
	Manichetta	Codice	Codice
	20 m	CRF20G	CRF20S
	25 m	CRF25G	CRF25S
	30 m	CRF30G	CRF30S





ART. 41/ZO **IDRANTE A MURO SERIE CUBA DN70 CON PORTELLO PIENO**

DIMENSIONI: 500 X 200 X H600

Il sistema è composto da:

- Casseta maggiorata da esterno/interno in lamiera verniciata con portello pieno.
- Manuale d'istruzione e d'uso.
- Rubinetto idrante DN 70 x 2".
- Tubazione flessibile DN 70 a norma UNI 9487 con raccordi UNI 804.
- Gocciolatore rosso salva manichetta.
- Lancia antincendio UNI 70 Gold e Silver.

NOTA: prodotto non previsto dalla normativa vigente

Possibilità di fornire anche versione inox o inox verniciato, con prezzo a richiesta.



VERSIONE LAMIERA VERNICIATA CON PORTELLO PIENO			
		Lancia Gold ø16 K 140	Lancia Silver ø16 K 156
		Q = 343 l/min - a 6 bar	Q = 382 l/min - a 6 bar
	Manichetta	Codice	Codice
	20 m	CRO20G	CRO20S
	25 m	CRO25G	CRO25S
	30 m	CRO30G	CRO30S

ART.
513

IDRANTE A MURO CUBASLIM **STORZ** CON PORTELLO APERTO

DIMENSIONI: 370 X 200 X H520

CE



Il sistema è composto da:

- Cassetta da esterno/interno in lamiera verniciata.
- Lastra infrangibile o frangibile.
- Manuale di istruzione e d'uso, dichiarazione di prestazione CE.
- Rubinetto idrante Storz 52C PN 16.
- Tubazione flessibile DN 45 a norma EN 14540, con raccordi Storz e legatura a norma UNI 7422.
- Sigillo numerato.
- Gocciolatore rosso salva manichetta.
- Lancia antincendio Storz 52C Roto, Black, Gold Ø 12, Arizona Ø 13.
- Imballo in cartone.

Per installazioni in ambienti aggressivi contattare il nostro Ufficio Tecnico per la scelta del materiale.

Possibilità di fornire anche versione inox o inox verniciata, con prezzo a richiesta.

Sistema fisso di estinzione incendi equipaggiato con tubazione flessibile,
con marcatura CE conforme alle norme EN 671-2:2012.
Omologazione CSI 0497/CPR/276.

VERSIONE LAMIERA VERICIATA CON LASTRA INFRANGIBILE					
		Lancia Roto Ø12 K 91,8	Lancia Black Ø12 K 72	Lancia Gold Ø12 K 73,4	Lancia Arizona Ø13 K 94,7
		Q = 225 l/min - a 6 bar	Q = 176 l/min - a 6 bar	Q = 180 l/min - a 6 bar	Q = 232 l/min - a 6 bar
	Manichetta	Codice	Codice	Codice	Codice
	15 m	C9SI15R	C9SI15B	C9SI15G	C9SI15A
	20 m	C9SI20R	C9SI20B	C9SI20G	C9SI20A
	25 m	C9SI25R	C9SI25B	C9SI25G	C9SI25A
	30 m	C9SI30R	C9SI30B	C9SI30G	C9SI30A

VERSIONE LAMIERA VERICIATA CON LASTRA FRANGIBILE					
		Lancia Roto Ø12 K 91,8	Lancia Black Ø12 K 72	Lancia Gold Ø12 K 73,4	Lancia Arizona Ø13 K 94,7
		Q = 225 l/min - a 6 bar	Q = 176 l/min - a 6 bar	Q = 180 l/min - a 6 bar	Q = 232 l/min - a 6 bar
	Manichetta	Codice	Codice	Codice	Codice
	15 m	C9SF15R	C9SF15B	C9SF15G	C9SF15A
	20 m	C9SF20R	C9SF20B	C9SF20G	C9SF20A
	25 m	C9SF25R	C9SF25B	C9SF25G	C9SF25A
	30 m	C9SF30R	C9SF30B	C9SF30G	C9SF30A





ART.
513/O

IDRANTE A MURO CUBASLIM **STORZ** CON PORTELLO PIENO



DIMENSIONI: 370 X 200 X H520



Il sistema è composto da:

- Casseta da esterno/interno in lamiera verniciata con portello pieno.
- Manuale di istruzione e d'uso, dichiarazione di prestazione CE.
- Rubinetto idrante Storz 52C PN 16.
- Tubazione flessibile DN 45 a norma EN 14540, con raccordi Storz e legatura a norma UNI 7422.
- Sigillo numerato.
- Gocciolatore rosso salva manichetta.
- Lancia antincendio Storz 52C Roto,Black, Gold Ø 12, Arizona Ø 13.
- Imballo in cartone.

Per installazioni in ambienti aggressivi contattare il nostro Ufficio Tecnico per la scelta del materiale.

Possibilità di fornire anche versione inox o inox verniciata con prezzo a richiesta.

Sistema fisso di estinzione incendi ,equipaggiato con tubazione flessibile, con marcatura CE conforme alle norme EN 671-2:2012. Omologazione CSI 0497/CPR/276.



VERSIONE LAMIERA VERICIATA CON PORTELLO PIENO					
		Lancia Roto Ø12 K 91.8	Lancia Black Ø12 K 72	Lancia Gold Ø12 K 73,4	Lancia Arizona Ø13 K 94,7
		Q = 225 l/min - a 6 bar	Q = 176 l/min - a 6 bar	Q = 180 l/min - a 6 bar	Q = 232 l/min - a 6 bar
	Manichetta	Codice	Codice	Codice	Codice
	15 m	C9S015R	C9S015B	C9S015G	C9S015A
	20 m	C9S020R	C9S020B	C9S020G	C9S020A
	25 m	C9S025R	C9S025B	C9S025G	C9S025A
	30 m	C9S030R	C9S030B	C9S030G	C9S030A



ART.
47/B**NASPO A PARETE SERIE CUBA DN 25 CON VETRO CE**

DIMENSIONI: 650 X 650 X 200 PER 20-25 MT
DIMENSIONI: 650 X 650 X 230 PER 30 MT

Il sistema è composto da:

- Cassetta in lamiera verniciata rossa o bianca, per esterno, interno e incasso.
- Lastra infrangibile o frangibile.
- Manuale di istruzione e d'uso, dichiarazione di prestazione CE.
- Tubazione DN 25 PN 16.
- Sigillo numerato.
- Lancia a rotazione DN 25 certificata, ugello equivalente Ø 10, K = 42,4 Q = 104 l/min. a 6 bar.
- Rubinetto a squadra M1" x F1".
- Imballo in cartone.

Naspo orientabile equipaggiato con tubazione semirigida DN 25, con marcatura CE conforme alle norme EN 671-1:2012. Omologazione CSI 0497/CPR/275

NOTA: Possibilità di prevedere lancia a rotazione DN25 certificata ugello equivalente Ø 8, K = 34, Q = 83 l/min a 6 Bar, senza variazione di prezzo. Possibilità di applicazione braccetto sinistro



art. 47/b		Colore Bianco	Colore Rosso
Metri	Portello	Codice	Codice
20	Infrangibile	N5I20V	N6I20V
25	Infrangibile	N5I25V	N6I25V
30	Infrangibile	N5I30V	N6I30V
20	Frangibile	N5F20V	N6F20V
25	Frangibile	N5F25V	N6F25V
30	Frangibile	N5F30V	N6F30V

ART.
47/C**NASPO A PARETE SERIE CUBA DN 25 CON PORTELLO PIENO CE**

DIMENSIONI: 650 X 650 X 200 PER 20-25 MT
DIMENSIONI: 650 X 650 X 230 PER 30 MT

Il sistema è composto da:

- Cassetta in lamiera verniciata rossa o bianca con portello pieno, per esterno, interno e incasso.
- Manuale di istruzione e d'uso, dichiarazione di prestazione CE.
- Tubazione DN 25 PN 16.
- Sigillo numerato.
- Lancia a rotazione DN 25 certificata, ugello equivalente Ø 10, K = 42,4 Q = 104 l/min. a 6 bar.
- Rubinetto a squadra M1" x F1".
- Imballo in cartone.

Naspo orientabile equipaggiato con tubazione semirigida DN 25, con marcatura CE conforme alle norme EN 671-1:2012. Omologazione CSI 0497/CPR/275

NOTA: Possibilità di prevedere lancia a rotazione DN25 certificata ugello equivalente Ø 8, K = 34, Q = 83 l/min a 6 Bar, senza variazione di prezzo.

Naspo ruotabile di 180° con applicazione braccetto cod. A10431S; contattare l'ufficio commerciale per il relativo supplemento.



art. 47/c		Colore Bianco	Colore Rosso
Metri	Portello	Codice	Codice
20	Pieno	N5O20V	N6O20V
25	Pieno	N5O25V	N6O25V
30	Pieno	N5O30V	N6O30V





ART. 47/D

NASPO CUBA INOX CON VETRO E PORTELLO PIENO CE

DIMENSIONI: 650 X 650 X 200 PER 20-25 MT
DIMENSIONI: 650 X 650 X 230 PER 30 MT

Il sistema è composto da:

- Cassetta in lamiera inox, per esterno e interno.
- Lastra infrangibile o frangibile.
- Manuale di istruzione e d'uso, dichiarazione di prestazione CE.
- Tubazione DN 25 PN 16.
- Sigillo numerato.
- Lancia a rotazione DN 25 certificata, ugello equivalente Ø 10, K = 42,4 Q = 104 l/min. a 6 bar.
- Rubinetto a squadra M1" x F1".
- Imballo in cartone.

Naspo orientabile equipaggiato con tubazione semirigida DN 25, con marcatura CE conforme alle norme EN 671-1:2012. Omologazione CSI 0497/CPR/275

NOTA: Possibilità di prevedere lancia a rotazione DN25, certificata ugello equivalente Ø 8, K = 34, Q = 83 l/min a 6 Bar, senza variazione di prezzo.



Metri	Portello	Codice
20	Infrangibile	N4I20V
25	Infrangibile	N4I25V
30	Infrangibile	N4I30V
20	Frangibile	N4F20V
25	Frangibile	N4F25V
30	Frangibile	N4F30V
20	Pieno	N4O20V
25	Pieno	N4O25V
30	Pieno	N4O30V



ART. 47/E

NASPO DA INCASSO SERIE INCA DN25 CON VETRO CE

DIMENSIONI: 650X600X185 FINO A 20 M
DIMENSIONI: 750X700X185 PER 25 E 30 M

Il sistema è composto da:

- Cassetta in lamiera verniciata rossa o bianca, per incasso
- Lastra infrangibile o frangibile.
- Manuale di istruzione e d'uso, dichiarazione di prestazione CE.
- Tubazione DN25 PN16.
- Sigillo numerato.
- Lancia a rotazione DN25 certificata, ugello equivalente Ø 10, K=42,4 Q=104 l/min a 6 bar.
- Rubinetto a squadra M1" x F1".
- Imballo in cartone.
- La cassetta è compresa di schiena.

Naspo orientabile equipaggiato con tubazione semirigida DN 25, con marcatura CE conforme alle norme EN 671-1:2012. Omologazione CSI 0497/CPR/275

NOTA: Possibilità di prevedere lancia a rotazione DN25 certificata ugello equivalente Ø 8, K = 34, Q = 83 l/min a 6 Bar, senza variazione di prezzo.

art. 47/e		Colore Bianco	Colore Rosso
Metri	Portello	Codice	Codice
20	Infrangibile	N7I20V	N8I20V
25	Infrangibile	N7I25V	N8I25V
30	Infrangibile	N7I30V	N8I30V
20	Frangibile	N7F20V	N8F20V
25	Frangibile	N7F25V	N8F25V
30	Frangibile	N7F30V	N8F30V



DIMENSIONI TELAIO FINO A 20 M 685X635X25

DIMENSIONI TELAIO PER 25 E 30 M 785X735X25



ART.
47/F**NASPO DA INCASSO SERIE INCA DN25 CON PORTELLO PIENO** CE
DIMENSIONI: 650X600X185 FINO A 20 M
DIMENSIONI: 750X700X185 PER 25 E 30 M

Il sistema è composto da:

- Cassetta in lamiera verniciata rossa o bianca, con portello pieno, per incasso
- Manuale di istruzione e d'uso, dichiarazione di prestazione CE.
- Tubazione DN25 PN16.
- Sigillo numerato.
- Lancia a rotazione DN25 certificata, ugello equivalente $\varnothing 10$, $K=42,4$ $Q=104$ l/min a 6 bar.
- Rubinetto a squadra M1" x F1".
- Imballo in cartone.
- La cassetta è compresa di schiena.

Naspo orientabile equipaggiato con tubazione semirigida DN 25 con marcatura CE conforme alle norme EN 671-1:2012. Omologazione CSI 0497/CPR/275

NOTA: Possibilità di prevedere lancia a rotazione DN25 certificata ugello equivalente $\varnothing 8$, $K = 34$, $Q = 83$ l/min a 6 Bar, senza variazione di prezzo.



art. 47/f		Colore Bianco	Colore Rosso
Metri	Portello	Codice	Codice
20	Pieno	N7020V	N8020V
25	Pieno	N7025V	N8025V
30	Pieno	N7030V	N8030V

**DIMENSIONI TELAIO
FINO A 20 M 685X635X25**
**DIMENSIONI TELAIO
PER 25 E 30 M 785X735X25**
ART.
47/L**NASPO TWIN25 A PARETE DN25 CON PORTELLO PIENO** CE
DIMENSIONI: 950X600X200 FINO A 20 M
DIMENSIONI: 1050X700X200 PER 25 E 30 M

Il sistema è composto da:

- Cassetta in lamiera verniciata rossa o bianca, con portello pieno, per esterno, interno.
- Vano porta estintore (adatto per estintori da 6 Kg, non inclusi nel prezzo).
- Manuale di istruzione e d'uso, dichiarazione di prestazione CE.
- Tubazione DN25 PN16.
- Sigillo numerato.
- Lancia a rotazione DN25 certificata, ugello equivalente $\varnothing 10$, $K=42,4$ $Q=104$ l/min a 6 bar.
- Rubinetto a squadra M1" x F1".
- Imballo in cartone.
- La cassetta non è compresa di schiena.

Naspo orientabile equipaggiato con tubazione semirigida DN 25 con marcatura CE conforme alle norme EN 671-1:2012. Omologazione CSI 0497/CPR/275

NOTA: Possibilità di prevedere lancia a rotazione DN25 certificata ugello equivalente $\varnothing 8$, $K = 34$, $Q = 83$ l/min a 6 Bar, senza variazione di prezzo.



Nota: schiena della cassetta non inclusa; può essere aggiunta con supplemento di €...

art. 47/e		Colore Bianco	Colore Rosso
Metri	Portello	Codice	Codice
20	Pieno	NC5020V	NC6020V
25	Pieno	NC5025V	NC6025V
30	Pieno	NC5030V	NC6030V





**ART.
47/H**

NASPO TWIN25 DA INCASSO DN25 CON PORTELLO PIENO **CE**

DIMENSIONI: 950X600X185 FINO A 20 M
DIMENSIONI: 1050X700X185 PER 25 E 30 M

Il sistema è composto da:

- Cassetta in lamiera verniciata rossa o bianca, con portello pieno,
- da incasso.
- Vano porta estintore (adatto per estintori da 6 Kg, non inclusi nel prezzo).
- Manuale di istruzione e d'uso, dichiarazione di prestazione CE.
- Tubazione DN25 PN16.
- Sigillo numerato.
- Lancia a rotazione DN25 certificata, ugello equivalente $\varnothing 10$, $K=42,4$ $Q=104$ l/min a 6 bar.
- Rubinetto a squadra M1" x F1".
- Imballo in cartone.
- La cassetta è compresa di schiena.

Naspo orientabile equipaggiato con tubazione semirigida DN 25 con marcatura CE conforme alle norme EN 671-1:2012. Omologazione CSI 0497/CPR/275

NOTA: Possibilità di prevedere lancia a rotazione DN25 certificata ugello equivalente $\varnothing 8$, $K = 34$, $Q = 83$ l/min a 6 Bar, senza variazione di prezzo.



art. 47/h		Colore Bianco	Colore Rosso
Metri	Portello	Codice	Codice
20	Pieno	NC7020V	NC8020V
25	Pieno	NC7025V	NC8025V
30	Pieno	NC7030V	NC8030V



**DIMENSIONI TELAIO
FINO A 20 M 985X635X25**

**DIMENSIONI TELAIO
PER 25 E 30 M 1085X735X25**

**ART.
47/I**

NASPO TWIN25 A PARETE DN25 CON VETRO **CE**

DIMENSIONI: 950X600X200 FINO A 20 M
DIMENSIONI: 1050X700X200 PER 25 E 30 M

Il sistema è composto da:

- Cassetta in lamiera verniciata rossa o bianca, per esterno, interno lastra infrangibile o frangibile.
- Vano porta estintore (adatto per estintori da 6 Kg, non inclusi nel prezzo).
- Manuale di istruzione e d'uso, dichiarazione di prestazione CE.
- Tubazione DN25 PN16.
- Sigillo numerato.
- Lancia a rotazione DN25 certificata, ugello equivalente $\varnothing 10$, $K=42,4$ $Q=104$ l/min a 6 bar.
- Rubinetto a squadra M1" x F1".
- Imballo in cartone.
- La cassetta non è compresa di schiena.

Naspo orientabile equipaggiato con tubazione semirigida DN 25 con marcatura CE conforme alle norme EN 671-1:2012. Omologazione CSI 0497/CPR/275

NOTA: Possibilità di prevedere lancia a rotazione DN25 certificata ugello equivalente $\varnothing 8$, $K = 34$, $Q = 83$ l/min a 6 Bar, senza variazione di prezzo.



art. 47/i		Colore Bianco	Colore Rosso
Metri	Portello	Codice	Codice
20	Infrangibile	NC5I20V	NC6I20V
25	Infrangibile	NC5I25V	NC6I25V
30	Infrangibile	NC5I30V	NC6I30V
20	Frangibile	NC5F20V	NC6F20V
25	Frangibile	NC5F25V	NC6F25V
30	Frangibile	NC5F30V	NC6F30V



Nota: schiena della cassetta non inclusa; può essere aggiunta con supplemento di €...



ART.
47/G**NASPO TWIN25 DA INCASSO DN25 CON VETRO** 
DIMENSIONI: 950X600X185 FINO A 20 M
DIMENSIONI: 1050X700X185 PER 25 E 30 M

Il sistema è composto da:

- Cassetta in lamiera verniciata rossa o bianca, da incasso lastra infrangibile o frangibile.
- Vano porta estintore (adatto per estintori da 6 Kg, non inclusi nel prezzo).
- Manuale di istruzione e d'uso, dichiarazione di prestazione CE.
- Tubazione DN25 PN16.
- Sigillo numerato.
- Lancia a rotazione DN25 certificata, ugello equivalente \varnothing 10,
- $K=42,4$ $Q=104$ l/min a 6 bar.
- Rubinetto a squadra M1" x F1".
- Imballo in cartone.
- La cassetta è compresa di schiena.

Naspo orientabile equipaggiato con tubazione semirigida DN 25, con marcatura CE conforme alle norme EN 671-1:2012. Omologazione CSI 0497/CPR/275

NOTA: Possibilità di prevedere lancia a rotazione DN25, certificata ugello equivalente \varnothing 8, $K = 34$, $Q = 83$ l/min a 6 Bar, senza variazione di prezzo.



art. 47/g		Colore Bianco	Colore Rosso
Metri	Portello	Codice	Codice
20	Infrangibile	NC7I20V	NC8I20V
25	Infrangibile	NC7I25V	NC8I25V
30	Infrangibile	NC7I30V	NC8I30V
20	Frangibile	NC7F20V	NC8F20V
25	Frangibile	NC7F25V	NC8F25V
30	Frangibile	NC7F30V	NC8F30V

**DIMENSIONI TELAIO
FINO A 20 M 985X635X25**
**DIMENSIONI TELAIO
PER 25 E 30 M 1085X735X25**
ART.
47/P**NASPO DOUBLE DA INCASSO CON PORTELLO PIENO** 
DIMENSIONI: 600 X 650 X 200 PER 15-20 MT
DIMENSIONI: 700 X 750 X 230 PER 25-30 MT

Il sistema è composto da:

- Cassetta in lamiera verniciata rossa o bianca, con portello pieno, per esterno e interno.
- Vano porta estintore (adatto per estintori da 6 Kg, non inclusi nel prezzo).
- Manuale di istruzione e d'uso, dichiarazione di prestazione CE.
- Tubazione DN25 PN16.
- Sigillo numerato.
- Lancia a rotazione DN25 certificata, ugello equivalente \varnothing 10, $K=42,4$ $Q=104$ l/min a 6 bar.
- Rubinetto a squadra M1" x F1".
- Imballo in cartone.

NB: La cassetta non è compresa di schiena.

Naspo orientabile equipaggiato con tubazione semirigida DN 25, con marcatura CE conforme alle norme EN 671-1:2012.

art. 47/p		Colore Rosso	Colore Bianco
Metri	Portello	Codice	Codice
20	Pieno	NE8020V	NE7020V
25	Pieno	NE8025V	NE7025V
30	Pieno	NE8030V	NE7030V



NOTA: Possibilità di prevedere lancia a rotazione DN25 certificata ugello equivalente \varnothing 8, $K = 34$, $Q = 83$ l/min a 6 Bar, senza variazione di prezzo.



ART.
47/O**NASPO DOUBLE A PARETE CON PORTELLO PIENO** CE
DIMENSIONI: 600 X 650 X 200 PER 15-20 MT
DIMENSIONI: 700 X 750 X 230 PER 25-30 MT

Il sistema è composto da:

- Cassetta in lamiera verniciata rossa o bianca, con portello pieno, per esterno e interno.
- Vano porta estintore (adatto per estintori da 6 Kg, non inclusi nel prezzo).
- Manuale di istruzione e d'uso, dichiarazione di prestazione CE.
- Tubazione DN25 PN16.
- Sigillo numerato.
- Lancia a rotazione DN25 certificata, ugello equivalente $\varnothing 10$, $K=42,4$ $Q=104$ l/min a 6 bar.
- Rubinetto a squadra M1" x F1".
- Imballo in cartone.

NB: La cassetta non è compresa di schiena.



Naspo orientabile equipaggiato con tubazione semirigida DN 25 con marcatura CE conforme alle norme EN 671-1:2012. Omologazione CSI 0497/CPR/275

NOTA: Possibilità di prevedere lancia a rotazione DN25 certificata ugello equivalente $\varnothing 8$, $K = 34$, $Q = 83$ l/min a 6 Bar, senza variazione di prezzo.

art. 47/o		Colore Rosso	Colore Bianco
Metri	Portello	Codice	Codice
20	Pieno	NE6020V	NE5020V
25	Pieno	NE6025V	NE5025V
30	Pieno	NE6030V	NE5030V

ART.
55/B**RICAMBI NASPI CUBA** CE
DIMENSIONI: 650 X 650 X 200 PER 20 MT
DIMENSIONI: 650 X 650 X 230 PER 25-30 MT

- Cassetta Naspo in lamiera verniciata o inox.
- Rulli
- Cornici per incasso.
- In fase d'ordine specificare la lunghezza del naspo e il colore della cassetta.
- Lastre non comprese.



Nota: I codici A30520 e A30530 (rulli) si riferiscono solo alla struttura del rullo in lamiera senza tubazione, per le tubazioni vedere art.55/d (codici A1232-A1233-A1234).

Codice	Tipo
A10401	Cassetta Naspo verniciato con portello aperto 20-25m
A1040130	Cassetta Naspo verniciato con portello aperto 30m
A10401B	Cassetta Naspo bianco con portello aperto 20-25m
A10401B30	Cassetta Naspo bianco con portello aperto 30m
A10402	Cassetta Naspo verniciato chiuso 20-25m
A1040230	Cassetta Naspo verniciato chiuso 30m
A10402B	Cassetta Naspo bianco chiuso 20-25m
A10402B30	Cassetta Naspo bianco chiuso 30m
A10403	Cassetta Naspo Inox con portello aperto 20-25m
A1040330	Cassetta Naspo Inox con portello aperto 30m
A10404	Cassetta Naspo Inox chiuso 20-25m
A1040430	Cassetta Naspo Inox chiuso 30m
A1040T	Cornice da incasso rossa
A1041T	Cornice da incasso bianca
A30520	Rullo 20-25m
A30530	Rullo 30 m
A10431D	Braccetti naspo att. dx
A10431S	Braccetto naspo att. sx



ART.
55/D

RICAMBI PER OGNI TIPOLOGIA DI NASPI



- I codici sotto riportati sono compatibili con tutte le tipologie di naspo Ziggitto.
- Le manichette hanno raccordi con filettatura GAS da 1" M/F.
- NOTA: per le lance si veda art. 26/E a pag. 77

Codice	Tipo	Fig.
A1228	Kit controllo pressione naspi	A
A1229	Rubinetto naspo 1" gas F x 1" gas M con attacco manometro	B
A1229M	Manometro di ricambio 0-16 Bar attacco 1/4"	C
A1232	Manichetta per naspo DN25 20 mt	D
A1233	Manichetta per naspo DN25 25 mt	D
A1234	Manichetta per naspo DN25 30 mt	D
A1229T	Spezzone tubo DN25 L=90cm F/F gas 1"	E
A1239	Rubinetto a squadra M1"x F1"	F

ART.
55/C

RICAMBI NASPI INCA/TWIN25



DIMENSIONI: 950X600X185 FINO A 20 M
DIMENSIONI: 1050X700X185 PER 25 E 30 M

Cassetta naspo in lamiera verniciata

In fase d'ordine specificare la lunghezza del naspo e il colore della cassetta.

- Lastre non comprese.

NOTA:

- Le cassette da incasso vengono fornite con schiena, quelle a parete non comprendono la schiena.

- I codici A20520 e A20525 (rulli) si riferiscono solo alla struttura del rullo in lamiera senza tubazione, per le tubazioni vedere art.55/d (codici A1232-A1233-A1234).



Codice	Tipo
A20520	Rullo 20 m
A20525	Rullo 25/30 m



Metri	Portello	INCA Rosso incasso	INCA Bianco incasso	TWIN25 Rosso incasso	TWIN25 Bianco incasso	TWIN25 Bianco a parete	TWIN25 Rosso a parete
20	APERTO	A20404	A20400	A20412	A20408	A20416	A20420
25-30	APERTO	A20405	A20401	A20413	A20409	A20417	A20421
20	PIENO	A20406	A20402	A20414	A20410	A20418	A20422
25-30	PIENO	A20407	A20403	A20415	A20411	A20419	A20423



ART.
47/N**NASPO A PARETE SERIE "HAITI-D" DN25 CE**

DIMENSIONI: 660 X 620 X 210

Il sistema è composto:

- Cassetta in plastica rossa per interno.
- Manuale di istruzione e d'uso, dichiarazione di prestazione CE.
- Tubazione DN25 PN16.
- Sigillo numerato.
- Lancia a rotazione DN25 certificata, ugello equivalente $\varnothing 10$, $K=42,4$ $Q=104$ l/min a 6 bar.
- Rubinetto a squadra M1" x F1".
- Imballo in cartone.

Naspo orientabile equipaggiato con tubazione semirigida DN 25, con marcatura CE conforme alle norme EN 671-1:2012. Omologazione CSI 0497/CPR/275

NOTA: Possibilità di prevedere lancia a rotazione DN25, certificata ugello equivalente $\varnothing 8$, $K = 34$, $Q = 83$ l/min a 6 Bar, senza variazione di prezzo.



Colore Rosso	
Metri	Codice
20	N3020V
25	N3025V

Cassetta di contenimento	
Codice	Descrizione
A10520	Cover in plastica

NOTA: Per ricambi vedasi art. 55/d.



ART.
47/M**NASPO A PARETE SERIE "HAITI" DN25 CE**

DIMENSIONI: 645X296X745

Il sistema è composto:

- Cassetta in Polipropilene rossa, per esterno, interno.
- Lastra infrangibile o frangibile.
- Manuale di istruzione e d'uso, dichiarazione di prestazione CE.
- Tubazione DN 25 PN 16.
- Sigillo numerato.
- Rubinetto a squadra M1" x F1".
- Lancia a rotazione DN 25 certificata, ugello equivalente \varnothing 10, K = 42,4 Q = 104 l/min. a 6 bar.

Naspo orientabile equipaggiato con tubazione semirigida DN 25, con marcatura CE conforme alle norme EN 671-1:2012. Omologazione CSI 0497/CPR/275

NOTA:

Possibilità di prevedere lancia a rotazione DN25 certificata ugello equivalente \varnothing 8, K = 34, Q = 83 l/min a 6 Bar, senza variazione di prezzo.

1) Per ricambi cassetta vedasi art. 62/c.

2) Per altri ricambi vedasi art. 55/d.



		Colore Rosso
Metri	Portello	Codice
20	Infrangibile	N9I20V
25	Infrangibile	N9I25V
30	Infrangibile	N9I30V
20	Frangibile	N9F20V
25	Frangibile	N9F25V
30	Frangibile	N9F30V
20	Pieno	N9O20V
25	Pieno	N9O25V
30	Pieno	N9O30V

Piantana abbinabile (Art.62/C):

Codice	Tipo
A0890	Piantana ovale nera in acciaio





ART.
45/A

MANICHETTA TEKNA® CE

- Conforme alla EN 14540 per DN 45 e alla UNI 9487 per DN 70.
- Completa di raccordi a tabella UNI 804 e manicotti.
- Legatura conforme alla norma UNI 7422.
- Etichetta per la verifica periodica.
- Interno in PVC e tessuto ad alta resistenza.



Raccordi UNI 804

Codice	DN	Metri	Materiale raccordi
A124515	45	15	Ottone
A124520	45	20	Ottone
A124525	45	25	Ottone
A124530	45	30	Ottone
A1245151	45	15	Alluminio
A1245201	45	20	Alluminio
A1245251	45	25	Alluminio
A1245301	45	30	Alluminio
A127015	70	15	Ottone
A127020	70	20	Ottone
A127025	70	25	Ottone
A127030	70	30	Ottone



ART.
45/P

MANICHETTA TEKNA-EPDM®

- Conforme alla EN 14540 (DN 45), conforme alla UNI 9487 (DN 70).
- Completa di raccordi a tabella UNI 804 in ottone e manicotti.
- Legatura conforme alla norma UNI 7422.
- Etichetta per la verifica periodica.
- Interno in EPDM ad alta resistenza.



Codice	DN	Metri	Raccordi
A194515	45	15	UNI804
A194520	45	20	UNI804
A194525	45	25	UNI804
A194530	45	30	UNI804
A197015	70	15	UNI804
A197020	70	20	UNI804
A197025	70	25	UNI804
A197030	70	30	UNI804

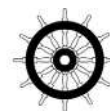

ART.
45/D**MANICHETTA T-MED®**

- Manichette CERTIFICATA MED.
- Conforme alla EN 14540 (DN 45).
- Completa di raccordi a tabella UNI 804 e manicotti.
- Legatura conforme a norme UNI 7422.
- Etichetta per la verifica periodica.



Raccordi alluminio

Codice	DN	Metri
A1745151	45	15
A1745201	45	20
A1745251	45	25
A1745301	45	30

Raccordi ottone

Codice	DN	Metri
A174515	45	15
A174520	45	20
A174525	45	25
A174530	45	30

ART.
45/C**MANICHETTA EXTREME®**

- Manichetta per usi industriali con rischi elevati, usi navali, piattaforme petrolifere.
- Conforme alla EN 14540 (DN 45), conforme alla UNI 9487 (DN 70).
- A norme UNI 9487 - ENI 0198.00 tipo C - DIN 14811/BS6391 TIPO 3
- Completa di raccordi UNI 804 in ottone e manicotti.
- Legatura conforme a norme UNI 7422.
- Etichetta per la verifica periodica.



Codice	DN	Metri
A144515	45	15
A144520	45	20
A144525	45	25
A144530	45	30
A147015	70	15
A147020	70	20
A147025	70	25
A147030	70	30





ART.
45/E

MANICHETTA RED-EPDM MED®

- Manichette CERTIFICATA MED
- Manichette con rivestimento interno in EPDM ad alta resistenza
- Rivestimento esterno in poliestere ad alta tenacità, di colore rosso
- Conforme alla EN 14540 (DN 45), conforme alla UNI 9487(DN 70).
- Completa di raccordi a tabella UNI 804 in ottone e manicotti
- Legatura conforme a norme UNI 7422.
- Conforme alle norme BS TIPO 2.
- Conforme alla norme ENI 0198.00 tipo B.
- Etichetta per la verifica periodica.
- Interno in EPDM e tessuto ad alta resistenza.

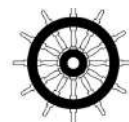

Codice	DN	Metri
A184515	45	15
A184520	45	20
A184525	45	25
A184530	45	30



ART.
45/B

MANICHETTA RED-EPDM®

- Manichette con rivestimento interno in EPDM ad alta resistenza
- Rivestimento esterno in poliestere ad alta tenacità, di colore rosso
- Conforme alla EN 14540 (DN 45), conforme alla UNI 9487 (DN 70).
- Completa di raccordi a tabella UNI 804 in ottone e manicotti
- Legatura conforme a norme UNI 7422.
- Conforme alle norme BS TIPO 2.
- Conforme alla norme ENI 0198.00 tipo B.
- Etichetta per la verifica periodica.
- Interno in EPDM e tessuto ad alta resistenza.



Codice	DN	Metri
A134515	45	15
A134520	45	20
A134525	45	25
A134530	45	30
A137015	70	15
A137020	70	20
A137025	70	25
A137030	70	30

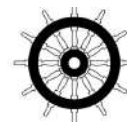

ART.
45/R**MANICHETTA TEKNA DN 25**

- Conforme alla EN 14540.
- Completa di raccordi a tabella UNI 804 e manicotti.
- Legatura conforme alla norma UNI 7422.
- Etichetta per la verifica periodica.
- Interno in PVC e tessuto ad alta resistenza.

**Raccordi ottone**

Codice	DN	Metri
A192515	25	15
A192520	25	20
A192525	25	25
A192530	25	30

ART.
45/F**MANICHETTA TEKNA non raccordata**

- Conforme alla EN 14540 (DN 45), conforme alla UNI 9487 (DN 70).
- Interno in PVC e tessuto ad alta resistenza.
- Timbratura esclusa

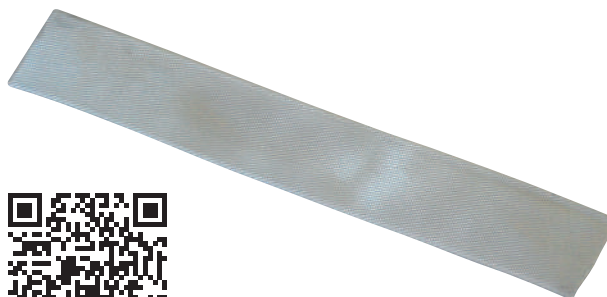

Codice	DN
A194500	45
A197000	70

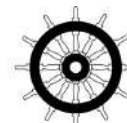
ART.
45/G**MANICHETTA T-MED non raccordata**

- Manichette CERTIFICATA MED.
- Conforme alla EN 14540 (DN 45).
- Timbratura esclusa

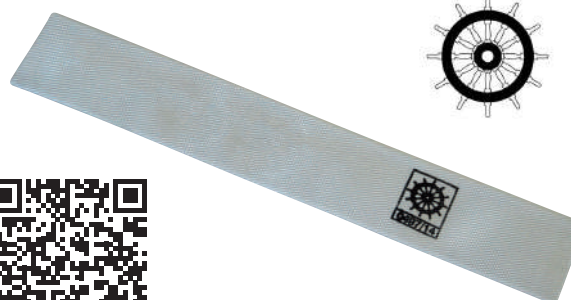

Codice	DN
A204500	45



ART.
45/I**MANICHETTA RED-EPDM non raccordata**

- Manichette con rivestimento interno in EPDM ad alta resistenza.
- Rivestimento esterno in poliestere ad alta tenacità, di colore rosso.
- Conforme alla EN 14540 (DN 45), conforme alla UNI 9487(DN 70).
- Conforme alle norme BS TIPO 2.
- Conforme alle norme ENI 0198.00 TIPO B.
- Timbratura esclusa



Codice	DN
A222500	25
A224500	45
A227000	70

ART.
45/Q**MANICHETTA TEKNA -EPDM non raccordata**

- Conforme alla EN 14540 (DN 45), conforme alla UNI 9487 (DN 70).
- Interno in EPDM ad alta resistenza.
- Timbratura esclusa

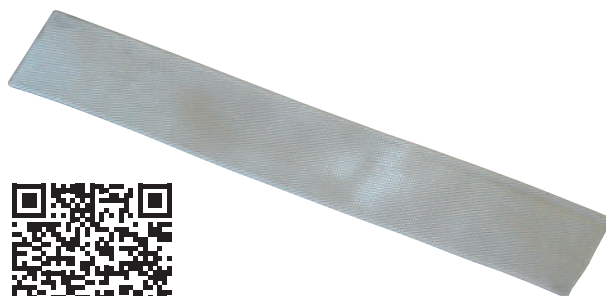

Codice	DN
A254500	45
A257000	70

ART.
45/H**MANICHETTA EXTREME non raccordata**

- Manichetta per usi industriali con rischi elevati, usi navali, piattaforme petrolifere.
- ENI 198 tipo C1-DIN14811/BS6391 TIPO 3.
- Conforme alla EN 14540 (DN 45), conforme alla UNI 9487(DN 70).
- Timbratura esclusa



Codice	DN
A214500	45
A217000	70



ART.
45/L

MANICHETTA RED-EPDM MED non raccordata

- Manichette CERTIFICATA MED.
- Manichette con rivestimento interno in EPDM ad alta resistenza.
- Rivestimento esterno in poliestere ad alta tenacità, di colore rosso.
- Conforme alla EN 14540 (DN 45), conforme alla UNI 9487 (DN 70).
- Conforme alle norme BS TIPO 2.
- Conforme alla norme ENI 0198.00 tipo B.
- Timbratura esclusa

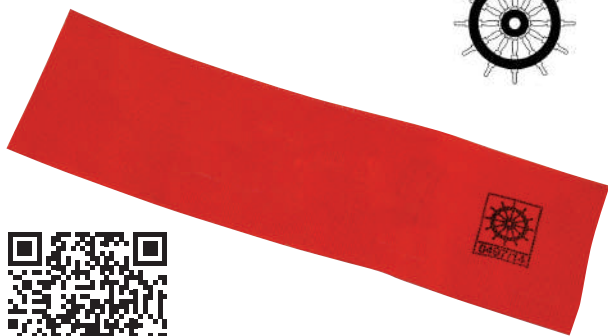
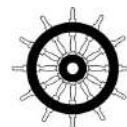

Codice	DN
A234500	45

ART.
45/O

RACCORDATURA SINGOLA PER MANICHETTE A NORMA UNI 7422

Codice	DN
RM025	PER TUBAZIONE DN25
RM045	PER TUBAZIONE DN45
RM070	PER TUBAZIONE DN70

ART.
45/N

MANICOTTO IN GOMMA COPRI RACCORDATURA

Codice	DN
M0200G	PER TUBAZIONE DN25
M0201G	PER TUBAZIONE DN45
M0202G	PER TUBAZIONE DN70





ART. 26/E **LANCE DN 25** **CE**

- Lancia a tre effetti in materiale plastico, a norma UNI EN 671-1, dotate di meccanismo di commutazione a rotazione, o a leva.

Con attacco F GAS 1" (per naspo)

Codice	Attacco	Tipo	Fig.
A1230	1" F	Lancia Variomatic per Naspo ugello Ø 8	A
A1231	1" F	Lancia Variomatic per Naspo ugello Ø 10	B
A1237	1" F	Lancia 1" a leva ugello Ø 8	C

Con attacco F UNI 25 (per manichetta appiattibile DN 25 art.45/R)

Codice	Attacco	Tipo	Fig.
A1238	UNI 25 F	Lancia DN 25 a leva ugello Ø 8	D



ART. 26/B **LANCIA "BLACK" A TRE EFFETTI IN NYLON CON LEVA** **CE**

- Lancia a tre effetti con valvola, corpo e ugello in nylon nero base in alluminio.
- A norma UNI EN 671/2.

Codice	DN	Tipo	Fig.
A1217	45	Lancia UNI 45	12



ART. 26/I **LANCIA "FLORIDA" A TRE EFFETTI IN NYLON CON LEVA** **CE**

- Lancia a tre effetti con valvola, corpo, ugello e base in nylon nero.
- A norma UNI EN 671/2.

Codice	DN	Tipo	Fig.
A1219	45	Lancia UNI 45	12



ART. 26/D **LANCIA "ROTO" A TRE EFFETTI ROTAZIONE** **CE**

- Lancia a tre effetti in materiale plastico, a norma UNI EN 671/2, dotata di meccanismo di commutazione a rotazione.

Codice	DN	Tipo	Fig.
A1212	45	Rotazione	12



ART.
26/C

LANCIA "ARIZONA" A TRE EFFETTI ROTAZIONE

- Lancia a tre effetti in materiale plastico, a norma UNI EN 671/2, dotata di meccanismo di commutazione a rotazione.



Codice	DN	Tipo	Fig.
A1218	45	Rotazione	13

ART.
26/A

LANCIA "GOLD" A TRE EFFETTI IN ALLUMINIO

- Lancia a tre effetti con valvola in alluminio anodizzato, corpo in nylon rosso, base e ugello in ottone. DN 70 base in alluminio e ugello in plastica.
- A norma UNI EN 671/2 per DN 45.
- A norma UNI 11423 per DN 70.



Codice	DN	Tipo	Fig.
A1215	45	Lancia UNI 45	12
A1216	70	Lancia UNI 70	16

ART.
26/F

LANCIA SILVER A TRE EFFETTI IN ALLUMINIO

- Lancia a tre effetti con valvola, corpo, base e ugello in alluminio
- Rivestimento in materiale plastico Hostalen PPN 7518
- Conforme alla norma UNI EN 671/2 per la DN 45.
- Conforme alla norma UNI 11423 per DN 70.



Codice	DN	Tipo	Fig.
A1204	45	Lancia alluminio UNI 45	13
A1206	70	Lancia alluminio UNI 70	16

ART.
26/G

LANCIA "PLATINUM" CON VELO A 3 EFFETTI

Lancia in lega leggera con rivestimento gommato.



Codice	DN	Dimensioni	Ugello
A1201B1	45	M 56 x 4	Ø 9
A1201B2	70	M 85 x 6	Ø 16



ART.
26/H**LANCIA "MITRA"**

Lancia in lega leggera
 Getto a forma variabile con flusso costante e selezionabile
 A norma UNI EN 15182-2 tipo 3
 In lega leggera con attacco filettato femmina a norma UNI 811 in ottone UNI EN 12165 anodizzato.
 Ghiera per impostazione getto come specificato in tabella



Codice	DN	Dimensioni	Specifiche
A1201A1	45	M 56 x 4	Flusso selezionabile 60-130-200-250 l/min a 6 Bar
A1201A2	70	M 85 x 6	Flusso selezionabile 70-130-230-400 l/min a 6 Bar

ART.
26/L**SPINGARDA (MONITORE) MANUALE ORIENTABILE**

Questo articolo supporta lance DN 70 per acqua o per schiuma a bassa o media espansione.
 Corpo in bronzo, inclinazione variabile da -45° a +45°, rotazione a 360°.
 Inclinazione e rotazione bloccabili.
 Sbocco filettato maschio UNI 810 in ottone EN 1982
 Ingresso filettato Gas o flangiato PN16

Nota: possibilità di applicazione di saracinesca in ingresso (si veda art. 70 a pag. 31)



Codice	Ingresso
A1201S1	2"1/2 M BSP
A1201S2	FLANGIA DN 65

ART.
50/BS**CASSETTA A MURO SMART** 

Cassetta da esterno/interno in:
 Lamiera verniciata Rosso RAL 3000;
 • portello aperto.
 • lastra non compresa.



Codice	Materiale	UNI	Dimensioni
A10324	Lamiera portello vetrato	45	370 x 200x h520



ART.
50/B

CASSETTA CUBASLIM PER INTERNI ESTERNI C E

Per sistema idrante UNI45

Cassetta da esterno/interno in:
Lamiera verniciata Rosso RAL 3000;

- Acciaio inox;
- con feritoie di areazione e portello aperto.
- lastra non compresa.



Codice	Materiale	UNI	Dimensioni	Figura
A10320	Lamiera portello vetrato	45	370 x 200 h 520	1
A10321	Inox portello vetrato	45	370 x 200 h 520	2
A10322	Lamiera portello pieno	45	370 x 200 h 520	3
A10323	Inox portello pieno	45	370 x 200 h 520	4

ART.
39/T

CUBA TELAIO C E

Telaio in lamiera verniciata, compreso di alette, con portello:

- 1) Pieno
- 2) Aperto (lastra non compresa).



Codice	UNI	Portello	Dimensioni
A10309T	45	Aperto	454 x 655
A10311T	45	Pieno	454 x 655

ART.
55/A

CASSETTA CUBA REGOLABILE DA INCASSO C E

- Cassetta da incasso in lamiera con portello e telaio regolabili.
- Colore Rosso Ral 3000.
- Lastra non compresa.



Codice	Tipo	Descrizione	Dimensioni
A10309	UNI 45	Cassetta incasso portello aperto	454 x 160 x h655
A10311	UNI 45	Cassetta incasso portello pieno	454 x 160 x h655



ART.
54

CASSETTA CONVENTIONAL PER INTERNI CE

- Cassetta a parete in lamiera verniciata rosso RAL 3000 con bordi arrotondati UNI EN 671/2 per DN 45 con portello portavetro in alluminio.
- Lastra non compresa.



Codice	Tipo	Dimensioni
A0445	UNI 45	370 x 160 h600

ART.
50

CASSETTA CONVENTIONAL PER ESTERNI CE

- Cassetta a parete in lamiera verniciata rosso RAL 3000 con bordi arrotondati UNI EN 671/2 per DN 45 con portello portavetro in alluminio.
- Lastra non compresa.

39/B e 39/D senza contenuto. Lastra non compresa.



Codice	Materiale	UNI	Dimensioni
A0145	Lamiera	45	370 x 200 h610
A0345	Inox	45	370 x 200 h610

ART.
55

CASSETTA CONVENTIONAL DA INCASSO CE

- Cassetta da incasso con telaio porta vetro in lamiera verniciata grigia.
- Lastra non compresa.



Codice	Tipo	Dimensioni
A0545	UNI 45	360 x 155 h570
A0570	UNI 70	420 x 250 h570



ART.
50/A

CASSETTA CUBA PER INTERNI ESTERNI CE

UNI45 = Per sistema idrante 45
UNI70 = Per sistema idrante 70
UNI70 = per corredo idrante singolo
UNI70S = per corredo idrante doppio

Cassetta da esterno/interno in:

Lamiera verniciata Rosso RAL 3000;
 Acciaio inox;
 Acciaio zincato verniciato Rosso RAL 3000 (Cubatek);

- Con feritoie di areazione e portello aperto.
- Lastra non compresa.

Codice	Materiale	UNI	Dimensioni
A10305	Lamiera	45	400x200 h600
A10306	Inox	45	400x200 h600
A10307	zincato	45	400x200 h600
A10305A	Lamiera	70	500x200 h600
A10306A	Inox	70	500x200 h600
A10305B	Lamiera (per corredo doppio)	70S	500x300 h600
A10306B	Inox (per corredo doppio)	70S	500x300 h600



Cassetta da esterno/interno in:

Lamiera verniciata Rosso RAL 3000
 Acciaio inox
 Acciaio zincato verniciato Rosso RAL 3000 (Cubatek)

- Con feritoie di areazione e portello pieno.

Codice	Materiale	UNI	Dimensioni
A10301	Lamiera	45	400x200 h600
A10302	Inox	45	400x200 h600
A10316	zincato	45	400x200 h600
A10303	Lamiera	70	500x200 h600
A10304	Inox	70	500x200 h600
A10303A	Lamiera (per corredo doppio)	70S	500x300 h600
A10304A	Inox (per corredo doppio)	70S	500x300 h600





ART. 53 CASSETTA MAYA CE

- Cassetta in materiale termoplastico
- Lastra non compresa.

NOTA: cassetta con incisioni laterali sui fianchi che permettono l'installazione veloce senza interrompere l'alimentazione idrica e scaricare l'impianto.

Codice	UNI	Figura	Tipo	Dimensioni
A10501	45	1	Maya	450 x 195 x h510
A10510	45	2	Maya Telaio	490xh553



ART. 41/F CASSETTE TWIN45 CE

Dimensioni 650x200x600.
Cassetta in lamiera verniciata, portello pieno, da incasso o da parete con vano porta estintore.

Codice	Materiale	Tipo	Descrizione
A0952	Lamiera	1	Cassetta UNI 45 a parete
A0953	Lamiera	2	Cassetta UNI 45 ad incasso



ART. 57 CASSETTA RIO CE

Dimensioni 360x200x560H
Cassetta da interno/esterno e incasso in polietilene alta densità HDPE, stampata a iniezione, con linee morbide e stondate, priva di spigoli, antinfortunistica, con selletta salva manichetta incorporata

Rif. Art. 39/S senza contenuto.

Codice	Tipo	Dimensione
A10525	UNI 45	360x560x200



ART.
42

LASTRA INFRANGIBILE "POLY GLASS" CE

Lastra infrangibile in polistirene.

Codice	Tipo	Art. cassetta	Dimensioni
V00454	UNI 45/70 esterno e cuba incasso	50 - 50/a - 55/a - 39/t	290 x 500
V00455	UNI 45 conventional interno	54	300 x 533
V00456	UNI 45 conventional incasso	55	325 x 530
V00457	UNI 45 maya	53	329 x 401
V00458	UNI 45 cubaslim	50/b	180 x 300
V00752	UNI 70 conventional interno	54	422 x 522
V00753	UNI 70 conventional incasso	55	380 x 525
V00754	Corredo UNI 70 plastica	62/c	431 x 550
V00913	Gruppo motopompa 2"-2"½	56	537 x 410
V00904	Gruppo motopompa 3" - 4"	56	740 x 506
V00953	Naspo cuba / inca / twin 25	47/b/d/e/i/g	370 x 460
V00914	Porta estintore incasso	52/b	158 x 500
V00449	Corredo UNI 70 cuba	50/a	290 x 500
V00460	Porta estintore	52	180 x 300
V00462	Naspo Haiti	47/m	431 x 550

ART.
42/A

LASTRA FRANGIBILE "SAFE GLASS" CE

Lastra frangibile in polistirene.

(*): questo articolo comprende due lastre uguali, delle stesse dimensioni, per le due ante dell'armadio. 1pz V00521= 1 lastra per una sola anta.

Codice	Tipo cassetta	Art. cassetta	Dimensioni
V00451	UNI 45/70 esterno e cuba incasso	50 - 50/a - 55/a - 39/t	290 x 500
V00452	UNI 45 conventional interno	54	300 x 533
V00453	UNI 45 conventional incasso	55	325 x 530
V00922	UNI 45 maya	53	329 x 401
V00459	UNI 45 cubaslim	50/b	180 x 300
V00702	UNI 70 conventional interno	54	422 x 522
V00703	UNI 70 conventional incasso	55	380 x 525
V00704	Corredo UNI 70 plastica	62/c	431 x 550
V00911	Gruppo motopompa 2" 2"½ per cassette base 600 mm	56	537 x 410
V00902	Gruppo motopompa 3" 4"	56	740 x 506
V00954	Naspo cuba / inca / twin 25	47/b/d/e/i/g	370 x 460
V00450	Corredo UNI 70 cuba	50/a	290 x 500
V00955	Naspo Haiti	47/m	431 x 550
V00501	Armadio DPI senza ripiani	220 figura 1	336x570
V00521	Armadio DPI a due ante e due ripiani (*)	220 figura 3	348x840
V00551	Armadio per autorespiratore	220 figura 6	180x300





ART. 44 **PIANTANE**

PER CASSETTE IN METALLO

NOTA: su queste piantane non sono applicabili gli articoli:
- 62/d "corredo idranti serie INCA",
- 53 "cassetta in plastica MAYA".

Codice	Tipo	Fig.	H	tipo Cassetta
A0990	Cilindrica, rossa	A	750	SLIM - 45
A0991	Cilindrica inox	A	750	SLIM - 45
A0995	Cilindrica, rossa maggiorata	A	750	70 - 70S
A0998	Cilindrica, inox maggiorata	A	750	70 - 70S
A0996	Rettangolare, rossa	B	750	SLIM - 45 - 70
A0992	Rettangolare, inox	B	750	SLIM - 45 - 70
A0997	Rettangolare, rossa maggiorata	B	750	70 - 70S - art. 56 - 2" - 2½"
A0988	Rettangolare, rossa motopompa 3"-4"	B	750	art. 56 - 3"-4"
A0989	Rettangolare, inox maggiorata	B	750	70 - 70S
A0993	Inclinata, rossa	C	750	SLIM - 45 - 70 - 70S
A0994	Inclinata,inox	C	750	SLIM - 45 - 70 - 70S
A0100	Cilindrica, rossa per cassetta porta estintore	D	750	art. 52
A0101	Cilindrica, inox per cassetta porta estintore	D	750	art. 52
A0102	Doppia, rossa, per naspo serie cuba	E	750	art. 47/b-47/c-47/d
A0103	Doppia, inox, per naspo serie cuba	F	750	art. 47/b-47/c-47/d
A0104	Doppia dopia acc/rossa x naspi cuba g	F	750	art. 47/b-47/c-47/d

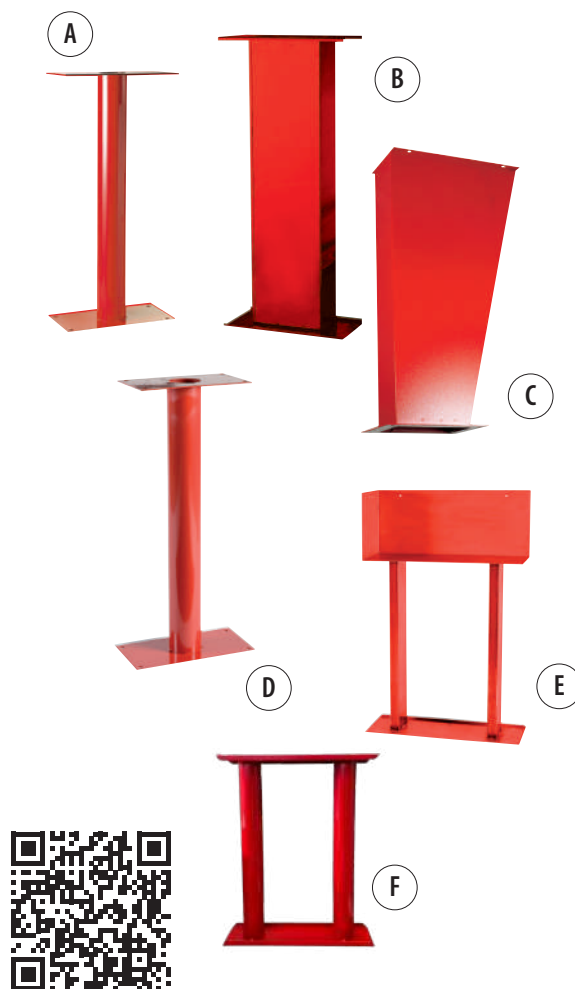

ART. 59 **RICAMBI PER CASSETTE**

Codice	Descrizione
A0545T	Telaio per cassetta conventional incasso 45 (fig.1)
A0445T	Telaio per cassetta conventional interno 45 (fig.2)
A0546	Set coppiglia per conventional corta (fig.3)
A0546G	Set coppiglia per conventional lunga (fig.3)
A0547	Serratura cassetta Cuba/Cubaslim (fig.4)
A0548	Serratura Naspi Cuba/corredi sottosuolo (fig.5)
A0980T	Telaio per cassetta motopompa 2" - 2 1/2"
A0981T	Telaio per cassetta motopompa 3" - 4"

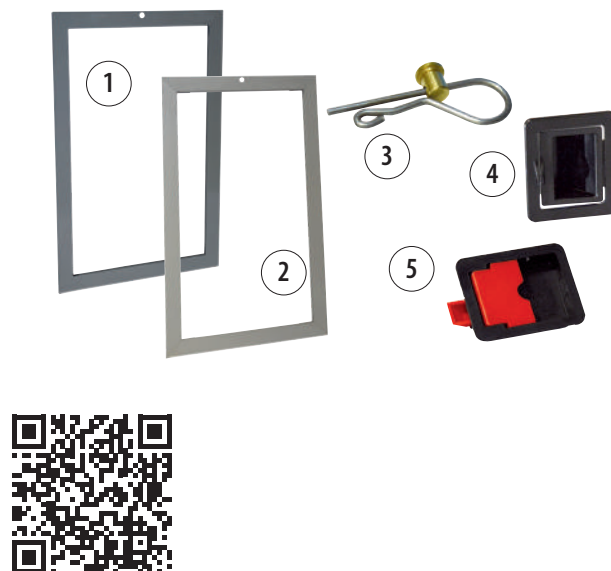



ART. 27

RUBINETTO IDRANTE A 45° CE

- Rubinetto idrante PN16 in ottone EN1982 con guarnizioni in gomma.
- Volantino stampato in alluminio.
- Filettatura ISO 7.

* Completo di manometro.



Codice	Uscita UNI	Entrata GAS	Figura
A1220	45	1"½	1
A1221	70	2"	1
A1222	70	2"½	1
A0392	70	2"	2
A0393	70	2"½	2
A1220M *	45	1"½	3
A1220C - cromato	45	1"½	4



Figura 1: attacco filettato gas M, uscita filettata UNI M.



Figura 2: attacco filettato gas M, uscita filettata UNI F con girello.



Figura 3: attacco filettato gas M, uscita filettata UNI M con manometro.



Figura 4: attacco filettato gas M, uscita filettata UNI M cromato.

Manometro di ricambio

Codice	Ø Attacco	Scala
A1220MR	1/4	0-16 Bar



Volantini di ricambio

Codice volantino	UNI	Ø Q.
V8007	45	7 mm
V8008	70	10 mm



NOTA: foto volantini indicative.

ART. 46

SELLA PORTAMANICHETTA CE

- Sella portamanichetta UNI 45/70 in materiale plastico.

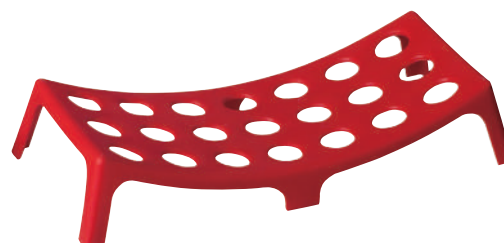

Codice
V0100





ART. 67

CASSETTA PORTA CHIAVI E PORTA DOCUMENTI

- Cassetta porta documenti in plastica rossa con serigrafia sul coperchio. Conforme al D.L. 9/4/2008 n.81 e al D.M. 1/8/2011 n.151. Completa di tasselli di fissaggio. Dimensioni: 300 x 365 x 50 mm. Peso: kg 0,750.
- Cassetta porta documenti vari in plastica grigia senza serigrafia sul coperchio. Completa di serratura e tasselli di fissaggio. Dimensioni: 300 x 365 x 50 mm. Peso: kg 0,750.



Codice	Descrizione	Dimensioni
A0975	Documenti antincendio rossa	300 x 365 x 50
A0978	Documenti vari grigia	300 x 365 x 50

Cassetta porta chiavi in plastica rosso completa di lastra Safe Glass, tre appendini per chiavi e due tasselli per fissaggio a muro.



Codice	Descrizione	Dimensioni
A0977	Cassetta porta chiavi completa di vetro Safe Glass	130 x 120 x 45

ART. 46/A

SIGILLI NUMERATI CE

- Sigillo in plastica per cassette antincendio.
- Vendita esclusiva in confezioni da 10 pezzi.

A norma UNI EN 671



Codice
V0101





ART.
46/B

CARTELLI IN ALLUMINIO CE

D.Lgs. 493 del 14/8/96 - Direttiva 92/58 CEE - UNI 7543 - UNI EN ISO 7010



ANTINCENDIO



V0251A
V0251B



V0252B
V0252C



V0253B



V0254B
V0254C



V0255A
V0255B



V0265E



V0264E



V0256B
V0256C



V0257A
V0257B



V0261B



V0262B



V0263B



V0268B
V0268C



V0269B

EMERGENZA



V0281B*



V0282B*



V0283D



V0284D



V0286B



V0285D



V0291D



V0292D



V0293D



V0294D



V0295E



V0296B

VARI



V0299B**



V0210C



V0215E

* Cartelli con misure 25x25cm
** Cartelli con misure 27x33cm

	Tipo
A	Cartello 16x21 cm
B	Cartello 25x31 cm
C	Cartello bifacciale 25x31 cm
D	Cartello 44x16 cm
E	Cartello 37x17 cm



ART.
98/A

CALOTTA MISURAZIONE PRESSIONE STATICA

Calotta per la misurazione della pressione statica in ottone cromato.
Con manometro in bagno di glicerina 0-25 Mpa e rubinetto per sfiato aria e scarico
pressione.
A norma UNI EN 671-3

Codice	Misura
B98001	DN 25
B98002	DN 45
B98003	DN 70

ART.
98/C

COLLAUDO PNEUMATICO TUBAZIONI

Valigetta con kit di collaudo pneumatico per manichette.



Codice	Tipo
B98020	Kit collaudo

ART.
36/A

CONTROLLO PRESSIONE RESIDUA RETE IDRANTI UNI 10779

Per la misurazione della pressione dinamica e/o statica sui sistemi CE come
richiesto dalla UNI 10779. L'apparecchio è composto da :
- raccordo in ghisa malleabile con attacco rapido per manometro
- valvola di intercettazione con manometro (0-25Bar) dotato di attacco rapido



Codice	Utilizzo su	Conessioni
A0303	Naspo UNI 25	F/F 1"
A0304	Idrante UNI 45	F/F 1" 1/2
A0305	Idrante UNI 70	F/F 2"



ART.
98/B

MISURATORE PRESSIONE DINAMICA E PORTATA

Misuratore di pressione e portata in ottone cromato e alluminio completo di tabelle e certificati.

Comprende: manometro multiscala, serie riduzioni, serie bocchelli, valigetta.

Per misurazioni su naspi con manichetta attacco gas ordinare anche riduzione A0761 (art. 32/a).



Codice
B98010





ART. 507 **MANICHETTA TEKNA con RACCORDI STORZ**

Codice	DN STORZ
ATS400	Manichetta PVC dn 45 raccordata storz C52 MT 15
ATS401	Manichetta PVC dn 45 raccordata storz C52 MT 20
ATS402	Manichetta PVC dn 45 raccordata storz C52 MT 25
ATS403	Manichetta PVC dn 45 raccordata storz C52 MT 30
ATS404	Manichetta PVC dn 70 raccordata storz B75 MT 20
ATS405	Manichetta PVC dn 70 raccordata storz B75 MT 25
ATS406	Manichetta PVC dn 70 raccordata storz B75 MT 30



ART. 501 **RUBINETTO IDRANTE PRESA A MURO USCITA STORZ**

In ottone, attacco maschio GAS ISO 228, uscita Storz in lega leggera.

Codice	Descrizione	DN STORZ	DN
ATS001	Storz 52 x 1"1/2 Gas, PN16	52	1"1/2 Gas M
ATS002	Storz 52 x 2" Gas, PN16 - DIN 14461	52	2" Gas M
ATS004	Storz 75 x 2" Gas, PN16 - DIN 14461	75	2" Gas M
ATS003	Storz 75 x 2"1/2 Gas, PN16 - DIN 14461	75	2" 1/2 Gas M



ART. 506 **CHIAVI STORZ**

Codice	DN STORZ
ATS301	BC per attacchi Storz 52-75 semplice in ghisa
ATS302	ABC per attacchi Storz 52-75-110 semplice DIN 14822, in acciaio zincato
ATS303	ABC per attacchi Storz 52-65-75-110 doppia, in ghisa



ART.
508**LANCIA STORZ**

Codice	DN STORZ
ATS011	Lancia Gold storz 52
ATS012	Lancia Gold storz 75
ATS013	Lancia Black storz 52
ATS015	Lancia Silver storz 52
ATS016	Lancia Silver storz 75

ART.
504**RIDUZIONE STORZ A MASCHIO GAS IN LEGA LEGGERA**

Attacco Storz, attacco maschio GAS ISO 228.

Codice	DN STORZ	DN attacco Gas
ATS231	25 D	3/4" M
ATS232	25 D	1" M
ATS233	32	1"1/4 M
ATS234	38	1"1/2 M
ATS235	52 C	1"1/4 M
ATS236	52 C	1"1/2 M
ATS237	52 C	2" M
ATS238	52 C	2"1/2 M
ATS239	65	2" M
ATS240	65	2"1/2 M
ATS241	75 B	2" M
ATS242	75 B	2"1/2 M
ATS243	75 B	3" M
ATS244	100	4" M
ATS245	110 A	4" M
ATS246	150	6" M



Attacco Storz, attacco maschio UNI 810 in alluminio.

Codice	DN STORZ	DN
ATS271	52 C	45 M
ATS272	75 B	70 M

Riduzione fissa Storz/Storz.

Codice	DN STORZ	DN
ATS281	52 C	65
ATS282	52 C	75
ATS283	75 B	100
ATS284	75 B	110 A

ART.
503**TAPPO STORZ IN LEGA LEGGERA**

Codice	DN STORZ	Lunghezza
ATS201	25 D	37
ATS202	38	43
ATS203	52 C	54
ATS204	65	48
ATS205	75 B	58
ATS206	100	62
ATS207	110 A	68



ART.
505

RIDUZIONE STORZ A FEMMINA GAS IN LEGA LEGGERA

Attacco Storz, attacco femmina GAS ISO 228

Codice	DN STORZ	Lunghezza
ATS251	25 D	1/2" F
ATS252	25 D	3/4" F
ATS253	25 D	1" F
ATS254	32	1" 1/4 F
ATS255	38	1" 1/2 F
ATS256	52 C	1" 1/2 F
ATS257	52 C	2" F
ATS258	52 C	2" 1/2 F
ATS259	65	2" F
ATS260	65	2" 1/2 F
ATS261	75 B	2" F
ATS262	75 B	2" 1/2 F
ATS263	75 B	3" F
ATS264	100	4" F
ATS265	110 A	4" F
ATS266	150	6" F



Attacco Storz, attacco femmina UNI 811 in alluminio EN 1982.

Codice	DN STORZ	Lunghezza
ATS275	52 C	45 F
ATS276	75 B	70 F

ART.
502

RACCORDO STORZ IN LEGA LEGGERA PER MANICHETTE

I codici e i prezzi sono riferiti al singolo raccordo (come da foto).

Codice	DN STORZ	Ø Portagomma	Lunghezza
ATS101	25 D	25	53
ATS102	32	32	70
ATS103	38	38	90
ATS104	52 C	45	90
ATS105	52 C	52	90
ATS106	65	65	95
ATS107	75 B	70	125
ATS108	75	75	125
ATS109	100	100	150
ATS110	110 A	100	170



ESTINTORI E SCHIUMA

Recentemente introdotti all'interno del catalogo Ziggiotto, a seguito dell'acquisizione del marchio a.b.m. victoria srl, occupano una parte importante del nuovo catalogo.

Il range di prodotti copre tutte le tipologie di estinguente, nelle modalità portatile e carrellato, con relativi accessori (piantane, cappucci, ricambi).

Ziggiotto S.p.A. è sempre attenta alle nuove richieste normative e di mercato; quindi, questa sezione risulta in costante evoluzione, pronta ad accogliere nuovi modelli in linea con gli standard correnti (e futuri) oltre alle richieste dei clienti (come la personalizzazione).

A seguire, la nostra gamma di schiumogeni in fusto e gruppi mobili.



Estintori portatili a polvere	pag. 95
Estintori portatili a CO	pag. 100
Estintori carrellati a polvere	pag. 103
Estintori carrellati a CO	pag. 103
Estintori portatili a schiuma	pag. 107
Estintori carrellati a schiuma	pag. 110
Estintori portatili ad acqua	pag. 109
Dispositivi antincendio	pag. 113
Cassette porta estintore	pag. 114
Piantane	pag. 116
Accessori e ricambi	pag. 118
Coperte antifiama	pag. 121
Apparecchiature a schiuma	pag. 122



ART.
48

ESTINTORI PORTATILI A POLVERE 1-2 Kg CE

Capacità estinguente



Secondo D.M. 7/01/2005 e EN 3-7: 2008.

Classi d'incendio ABC, del tipo pressurizzato con manometro di controllo indicante lo stato di carica. Carichi e pronti all'uso. Supporto incluso.



CODICE E1011

CODICE E1021

1 KG POLVERE 8A 34B C

Altezza totale	340 mm
Diametro del Cilindro	85 mm
Peso	2,3 kg
Agente Estinguente	Polvere ABC
Propellente	Azoto
Carica nominale	1 Kg
Tempo di scarica	8 sec. Ca
Lunghezza del getto	3 m ca
Pressione operativa	10 Bar - 20° C
Pressione di prova	24 Bar
Pressione di scoppio	> 55 Bar
Temperatura di esercizio	-30°C +60°C

2 KG POLVERE 13A 89B C

Altezza totale	365 mm
Diametro del Cilindro	110 mm
Peso	3,8 kg
Agente Estinguente	Polvere ABC
Propellente	Azoto
Carica nominale	2 Kg
Tempo di scarica	10 sec. Ca
Lunghezza del getto	4 m ca
Pressione operativa	14 Bar - 20° C
Pressione di prova	24 Bar
Pressione di scoppio	> 55 Bar
Temperatura di esercizio	-30°C +60°C

Componenti di ricambio

VALVOLA
Cod. EC0002
Manometro escluso

SIGILLO
Cod. EC0030
Confezione da 1000 pezzi

MANOMETRO
Cod. EC0050

PESCANTE
Cod. EC0100
Per 1 Kg polvere

Cod. EC0101
Per 2 Kg polvere

SPINA DI SICUREZZA
Cod. EC0031P



ART.
48

ESTINTORI PORTATILI A POLVERE 6 Kg GREEN



Capacità estinguente



Secondo D.M. 7/01/2005 e EN 3-7: 2008.

Classi d'incendio ABC, del tipo pressurizzato con manometro di controllo indicante lo stato di carica. Carichi e pronti all'uso.

Con polvere rigenerata.



CODICE E1065A

6 KG POLVERE - 34A 233B

Altezza totale	510 mm
Diametro del Cilindro	160 mm
Peso	9,5 kg
Agente Estinguente	Polvere ABC
Propellente	Azoto
Carica nominale	6 Kg
Tempo di scarica	16 sec. Ca
Lunghezza del getto	7 m ca
Pressione operativa	15 Bar - 20° C
Pressione di prova	24 Bar
Pressione di scoppio	> 55 Bar
Temperatura di esercizio	-30°C +60°C

CODICE E1065

6 KG POLVERE - 34A 233B

Altezza totale	510 mm
Diametro del Cilindro	160 mm
Peso	9,5 kg
Agente Estinguente	Polvere ABC
Propellente	Azoto
Carica nominale	6 Kg
Tempo di scarica	16 sec. Ca
Lunghezza del getto	7 m ca
Pressione operativa	15 Bar - 20° C
Pressione di prova	24 Bar
Pressione di scoppio	> 55 Bar
Temperatura di esercizio	-30°C +60°C

Componenti di ricambio



VALVOLA

Cod. E1065: EC0003MA
Ottone con manometroCod. E1065A: EC0004MA
Alluminio con manometro

SIGILLO

Cod. EC0030
Confezione da 1000 pezzi

MANOMETRO

Cod. EC0050



PESCANTE

Cod. EC0102



SPINA DI SICUREZZA

Cod. EC0031





ART.
48

ESTINTORI PORTATILI A POLVERE 6 Kg CE

Capacità estinguente



Secondo D.M. 7/01/2005 e EN 3-7: 2008.

Classi d'incendio ABC, del tipo pressurizzato con manometro di controllo indicante lo stato di carica. Carichi e pronti all'uso.



CODICE E1061

6 KG POLVERE - 34A 233B C

Altezza totale	510 mm
Diametro del Cilindro	160 mm
Peso	9,5 kg
Agente Estinguente	Polvere ABC
Propellente	Azoto
Carica nominale	6 Kg
Tempo di scarica	16 sec. Ca
Lunghezza del getto	7 m ca
Pressione operativa	15 Bar - 20° C
Pressione di prova	24 Bar
Pressione di scoppio	> 55 Bar
Temperatura di esercizio	-30°C +60°C



CODICE E1061A

6 KG POLVERE - 34A 233B C VALV. ALLUMINIO

Altezza totale	510 mm
Diametro del Cilindro	160 mm
Peso	9,5 kg
Agente Estinguente	Polvere ABC
Propellente	Azoto
Carica nominale	6 Kg
Tempo di scarica	16 sec. Ca
Lunghezza del getto	7 m ca
Pressione operativa	15 Bar - 20° C
Pressione di prova	24 Bar
Pressione di scoppio	> 55 Bar
Temperatura di esercizio	-30°C +60°C



CODICE E1063

6 KG POLVERE - 55A 233B C

Altezza totale	510 mm
Diametro del Cilindro	160 mm
Peso	9,5 kg
Agente Estinguente	Polvere ABC
Propellente	Azoto
Carica nominale	6 Kg
Tempo di scarica	16 sec. Ca
Lunghezza del getto	7 m ca
Pressione operativa	15 Bar - 20° C
Pressione di prova	24 Bar
Pressione di scoppio	> 55 Bar
Temperatura di esercizio	-30°C +60°C

Componenti di ricambio

 VALVOLA Cod. E1061 - E1063: EC0003MA Ottone con manometro Cod. E1061A: EC0004MA Alluminio con manometro	 SIGILLO Cod. EC0030 Confezione da 1000 pezzi	 MANOMETRO Cod. EC0050	 PESCANTE Cod. EC0102	 MANICHETTA Cod. EC0202	 SPINA DI SICUREZZA Cod. EC0031
---	--	--	---	---	---



ART.
48

ESTINTORI PORTATILI A POLVERE 9-12 Kg



Capacità estinguente



Secondo D.M. 7/01/2005 e EN 3-7: 2008.

Classi d'incendio ABC, del tipo pressurizzato con manometro di controllo indicante lo stato di carica. Carichi e pronti all'uso.



CODICE E1091

9 KG POLVERE - 55A 233B C

Altezza totale	645 mm
Diametro del Cilindro	170 mm
Peso	13,5 kg
Agente Estinguente	Polvere ABC
Propellente	Azoto
Carica nominale	9 Kg
Tempo di scarica	19 sec. Ca
Lunghezza del getto	8 m ca
Pressione operativa	15 Bar - 20° C
Pressione di prova	24 Bar
Pressione di scoppio	> 55 Bar
Temperatura di esercizio	-30°C +60°C



CODICE E1121

12 KG POLVERE - 55A 233B C

Altezza totale	720 mm
Diametro del Cilindro	170 mm
Peso	17,5 kg
Agente Estinguente	Polvere ABC
Propellente	Azoto
Carica nominale	12 Kg
Tempo di scarica	25 sec. Ca
Lunghezza del getto	8 m ca
Pressione operativa	15 Bar - 20° C
Pressione di prova	24 Bar
Pressione di scoppio	> 55 Bar
Temperatura di esercizio	-30°C +60°C

Componenti di ricambio



VALVOLA

Cod. EC0003MA
Ottone con manometro

SIGILLO

Cod. EC0030
Confezione da 1000 pezzi

MANOMETRO

Cod. EC0050



PESCANTE

Cod. EC0106
Per 9 Kg polvereCod. EC0110
Per 12 Kg polvere

MANICETTA

Cod. EC0206
Per 9 Kg polvereCod. EC0208
Per 12 Kg polvere

SPINA DI SICUREZZA

Cod. EC0031





ART.
48

ALTRI ESTINTORI A POLVERE



Secondo D.M. 7/01/2005 e EN 3-7: 2008.

Classi d'incendio ABC, del tipo pressurizzato con manometro di controllo indicante lo stato di carica. Carichi e pronti all'uso.



CODICE E1064

6 KG POLVERE - CLASSE D

Altezza totale	470 mm
Diametro del Cilindro	170 mm
Peso	9,6 kg
Agente Estinguente	Polvere D
Propellente	Azoto
Carica nominale	6 kg
Tempo di scarica	15 sec. Ca
Lunghezza del getto	6 m
Pressione operativa	15 bar - 20° C
Pressione di prova	24 Bar
Pressione di scoppio	>55 Bar
Temperatura di esercizio	-30°C +60°C



CODICE E1041

4 KG POLVERE - 21 A 144B C

Altezza totale	490 mm
Diametro del Cilindro	130 mm
Peso	7,2 kg
Agente Estinguente	Polvere ABC 40% MAP
Propellente	Azoto
Carica nominale	4 kg
Tempo di scarica	16 sec. Ca
Lunghezza del getto	6 m
Pressione operativa	15 bar - 20° C
Pressione di prova	24 Bar
Pressione di scoppio	>55 Bar
Temperatura di esercizio	-30°C +60°C



ART.
48/AESTINTORI PORTATILI A CO₂

Capacità estinguente



Secondo D.M. 7/01/2005 e EN 3-7: 2008.

Classi d'incendio BC, bombole in acciaio collaudate a 250 kg/cm²,
corredati di certificato di collaudo con manichette e con terminali di erogazione.
Carichi e pronti all'uso.



CODICE E2021 CON VALVOLA ABM

2 KG CO₂ - 34B

Altezza totale	470 mm
Diametro del Cilindro	115 mm
Peso	6,5 kg
Agente Estinguente	CO ₂
Propellente	Pressione del gas
Carica nominale	2 Kg
Tempo di scarica	8 sec. Ca
Lunghezza del getto	4 m ca
Pressione operativa	60 Bar - 20° C
Pressione di prova	250 Bar
Pressione di scoppio	> 402 Bar
Temperatura di esercizio	-30°C +60°C



Fornibile su richiesta anche con cono lungo

CODICE E2051 CON VALVOLA ABM

5 KG CO₂ - 113B

Altezza totale	740 mm
Diametro del Cilindro	130 mm
Peso	14,5 kg
Agente Estinguente	CO ₂
Propellente	Pressione del gas
Carica nominale	5 Kg
Tempo di scarica	12 sec. Ca
Lunghezza del getto	6 m ca
Pressione operativa	60 Bar - 20° C
Pressione di prova	250 Bar
Pressione di scoppio	> 402 Bar
Temperatura di esercizio	-30°C +60°C

Componenti di ricambio



VALVOLA

Cod. EC0011K



SIGILLO

Cod. EC0030
Confezione da 1000 pezzi

PESCANTE

Cod. EC0130
Per 2 Kg CO₂Cod. EC0135
Per 5 Kg CO₂

CONO

Cod. EC0060
Per 2 Kg CO₂

MANICHETTA+CONO

Cod. EC0061
Per 5 Kg CO₂SPINA DI
SICUREZZA

Cod. EC0031





ART.
48/A

ESTINTORI PORTATILI A CO₂ CON VALVOLA CPF



Capacità estinguente



Secondo D.M. 7/01/2005 e EN 3-7: 2008.

Classi d'incendio BC, bombole in acciaio collaudate a 250 kg/cm²,
corredati di certificato di collaudo con manichette e con terminali di erogazione.
Carichi e pronti all'uso.



CODICE E2021C CON VALVOLA CPF

2 KG CO₂ - 34B

Altezza totale	470 mm
Diametro del Cilindro	115 mm
Peso	6,5 kg
Agente Estinguente	CO ₂
Propellente	Pressione del gas
Carica nominale	2 Kg
Tempo di scarica	8 sec. Ca
Lunghezza del getto	4 m ca
Pressione operativa	60 Bar - 20° C
Pressione di prova	250 Bar
Pressione di scoppio	> 402 Bar
Temperatura di esercizio	-30°C +60°C









Fornibile su richiesta anche con cono lungo

CODICE E2051C CON VALVOLA CPF

5 KG CO₂ - 113B

Altezza totale	740 mm
Diametro del Cilindro	130 mm
Peso	14,5 kg
Agente Estinguente	CO ₂
Propellente	Pressione del gas
Carica nominale	5 Kg
Tempo di scarica	12 sec. Ca
Lunghezza del getto	6 m ca
Pressione operativa	60 Bar - 20° C
Pressione di prova	250 Bar
Pressione di scoppio	> 402 Bar
Temperatura di esercizio	-30°C +60°C

Componenti di ricambio

 VALVOLA Cod. EC0011	 SIGILLO Cod. EC0030 Confezione da 1000 pezzi	 PESCANTE Cod. EC0130 Per 2 Kg CO ₂ Cod. EC0135 Per 5 Kg CO ₂	 CONO Cod. EC0060 Per 2 Kg CO ₂	 MANICHETTA+CONO Cod. EC0061 Per 5 Kg CO ₂	 SPINA DI SICUREZZA Cod. EC0031
---	--	---	---	--	---



ART.
48/AESTINTORI PORTATILI A CO₂ AMAGNETICI CE

Capacità estinguente



Secondo D.M. 7/01/2005 e EN 3-7: 2008.

Classi d'incendio BC, bombole in acciaio collaudate a 250 kg/cm²,
corredati di certificato di collaudo con manichette e con terminali di erogazione.
Carichi e pronti all'uso.



CODICE E2022

2 KG CO₂ AMAGNETICO - 34B

Altezza totale	520 mm
Diametro del Cilindro	115 mm
Peso	7 kg
Agente Estinguente	CO ₂
Propellente	Pressione del gas
Carica nominale	2 Kg
Tempo di scarica	8 sec. Ca
Lunghezza del getto	4 m ca
Pressione operativa	60 Bar - 20° C
Pressione di prova	250 Bar
Pressione di scoppio	> 402 Bar
Temperatura di esercizio	-30°C +60°C



CODICE E2052

5 KG CO₂ AMAGNETICO - 113B

Fornibile su richiesta anche con cono lungo

Altezza totale	660 mm
Diametro del Cilindro	155 mm
Peso	14 kg
Agente Estinguente	CO ₂
Propellente	Pressione del gas
Carica nominale	5 Kg
Tempo di scarica	12 sec. Ca
Lunghezza del getto	6 m ca
Pressione operativa	60 Bar - 20° C
Pressione di prova	250 Bar
Pressione di scoppio	> 402 Bar
Temperatura di esercizio	-30°C +60°C

Componenti di ricambio



VALVOLA

Cod. EC0018



SIGILLO

Cod. EC0030
Confezione da 1000 pezzi

PESCANTE

Cod. EC0130
Per 2 Kg CO₂Cod. EC0135
Per 5 Kg CO₂

CONO

Cod. EC0060



MANICHETTA

Cod. EC0061A
Per 5 Kg CO₂ amagnetico
(cono non incluso)SPINA DI
SICUREZZA

Cod. EC0031





ART.
48/B

ESTINTORI CARRELLATI A POLVERE CE

Capacità estinguente



Secondo D.M. 6/03/1992

Classi d'incendio ABC, del tipo pressurizzato con manometro di controllo indicante lo stato di carica. Serbatoi su carrello a due ruote gommate per facile trasporto, con manichetta e con terminale di erogazione. Carichi e pronti all'uso.



CODICE E1301C

30 KG POLVERE - A B1 C



CODICE E1501C

50 KG POLVERE - A B1 C



CODICE E1901

100 KG POLVERE - A B1 C

Peso	58 kg
Agente Estinguente	Polvere ABC
Propellente	Azoto
Carica nominale	30 Kg
Tempo di scarica	35 sec. Ca
Lunghezza del getto	8 m ca
Pressione operativa	14 Bar - 20° C
Pressione di prova	35 Bar
Pressione di scoppio	> 55 Bar
Temperatura di esercizio	-30°C +60°C

Peso	84 kg
Agente Estinguente	Polvere ABC
Propellente	Azoto
Carica nominale	50 Kg
Tempo di scarica	45 sec. Ca
Lunghezza del getto	9 m ca
Pressione operativa	14 Bar - 20° C
Pressione di prova	35 Bar
Pressione di scoppio	> 55 Bar
Temperatura di esercizio	-30°C +60°C

Peso	130 kg
Agente Estinguente	Polvere ABC
Propellente	Azoto
Carica nominale	100 kg
Tempo di scarica	58 sec. ca.
Lunghezza del getto	11 m ca.
Pressione operativa	14 Bar - 20° C
Pressione di prova	35 Bar
Pressione di scoppio	> 55 bar
Temperatura di esercizio	-20° C +60° C

Componenti di ricambio

 VALVOLA Cod. EC0008	 SIGILLO Cod. EC0037 Confezione da 1000 pezzi	 PESCANTE Cod. EC0120 Per 30 Kg Cod. EC0125 Per 50 Kg Cod. EC0128 Per 100 Kg	 MANOMETRO Cod. EC0055	 MANICHETTA Cod. EC0270	 LANCIA Cod. EC0280	 SPINA DI SICUREZZA Cod. EC0031C	 CARRELLO CON RUOTE Cod. EC0660 Per 30 Kg Cod. EC0662 Per 50 Kg Cod. EC0664 Per 100 Kg
-----------------------------------	---	--	-------------------------------------	--------------------------------------	----------------------------------	---	--



ART.
48/BE**ESTINTORI CARRELLATI A POLVERE
CON CARRELLO SALDATO**

Capacità estinguente

**A norma UNI EN 1866-1**

Classi d'incendio BC, bombole in acciaio collaudate a 250 kg/cm², corredati di certificato di collaudo.
Serbatoi su carrello a due ruote gommate per facile trasporto con manichetta e cono terminale di erogazione.
Carichi e pronti all'uso.

**CODICE E1251S****25 KG POLVERE - A IV B**

Peso	53 kg
Agente Estinguente	Polvere 40% MAP
Propellente	Azoto
Carica nominale	25 Kg polvere
Tempo di scarica	35 sec. Ca
Lunghezza del getto	8 m ca
Pressione operativa	14 Bar - 20° C
Pressione di prova	35 Bar
Pressione di scoppio	> 55 Bar
Temperatura di esercizio	-30°C +60°C

**CODICE E1501S****50 KG POLVERE - A IV B**

Peso	80 kg
Agente Estinguente	Polvere 40% MAP
Propellente	Azoto
Carica nominale	50 Kg polvere
Tempo di scarica	45 sec. Ca
Lunghezza del getto	9 m ca
Pressione operativa	14 Bar - 20° C
Pressione di prova	35 Bar
Pressione di scoppio	> 55 Bar
Temperatura di esercizio	-30°C +60°C

Componenti di ricambio

VALVOLA

Cod. EC0008



SIGILLO

Cod. EC0037
Confezione da
1000 pezzi

PESCANTE

Cod. EC0120
Per 25 Kg
Cod. EC0125
Per 50 Kg

MANOMETRO

Cod. EC0055



MANICHETTA

Cod. EC0270



LANCIA

Cod. EC0280

SPINA DI
SICUREZZA

Cod. EC0031C



RUOTE

Cod. EC0701





ART.
48/C

ESTINTORI CARRELLATI A CO₂ CE

Capacità estinguente



Secondo D.M. 6/03/1992

Classi d'incendio BC, bombole in acciaio collaudate a 250 kg/cm², corredati di certificato di collaudo. Serbatoi su carrello a due ruote gommate per facile trasporto con manichetta e cono terminale di erogazione. Carichi e pronti all'uso.



CODICE E2181

18 KG CO₂ - B10 C

Peso	63 kg
Agente Estinguente	CO ₂
Propellente	Pressione del gas
Carica nominale	18 Kg
Tempo di scarica	23 sec. Ca
Lunghezza del getto	3 m ca
Pressione operativa	55 Bar - 20° C
Pressione di prova	250 Bar
Pressione di scoppio	> 402 Bar
Temperatura di esercizio	-20°C +60°C



CODICE E2271

27 KG CO₂ - B8 C

Peso	87 kg
Agente Estinguente	CO ₂
Propellente	Pressione del gas
Carica nominale	27 Kg
Tempo di scarica	27 sec. Ca
Lunghezza del getto	3 m ca
Pressione operativa	55 Bar - 20° C
Pressione di prova	250 Bar
Pressione di scoppio	> 402 Bar
Temperatura di esercizio	-20°C +60°C



CODICE E2541

54 KG CO₂ - B6 C

Peso	160 kg
Agente Estinguente	CO ₂
Propellente	Pressione del gas
Carica nominale	54 Kg
Tempo di scarica	54 sec. Ca
Lunghezza del getto	3 m ca
Pressione operativa	55 Bar - 20° C
Pressione di prova	250 Bar
Pressione di scoppio	> 402 Bar
Temperatura di esercizio	-20°C +60°C

Componenti di ricambio

<p>VALVOLA</p> <p>Cod. EC0013K</p>	<p>SIGILLO</p> <p>Cod. EC0037 Confezione da 1000 pezzi</p>	<p>PESCANTE</p> <p>Cod. EC0140 Per 18 Kg Cod. EC0145 Per 27-54 Kg</p>	<p>MANICHETTA</p> <p>Cod. EC0070 Per 18-27 Kg Cod. EC0070C Per 54 Kg</p>	<p>LANCIA</p> <p>Cod. EC0080</p>	<p>SPINA DI SICUREZZA</p> <p>Cod. EC0031C</p>	<p>CARRELLO CON RUOTE</p> <p>Cod. EC0651 Per 18 Kg Cod. EC0653 Per 27 Kg Cod. EC0655 Per 54 Kg</p>
------------------------------------	--	---	--	----------------------------------	---	--



ART.
48/C**ESTINTORI CARRELLATI A CO₂
CON VALVOLA CPF**

Capacità estinguente

**Secondo D.M. 6/03/1992**

Classi d'incendio BC, bombole in acciaio collaudate a 250 kg/cm², corredati di certificato di collaudo.
Serbatoi su carrello a due ruote gommate per facile trasporto con manichetta e cono terminale di erogazione.
Carichi e pronti all'uso.

**CODICE E2181C CON VALVOLA CPF****18 KG CO₂ - B10 C**

Peso	63 kg
Agente Estinguente	CO ₂
Propellente	Pressione del gas
Carica nominale	18 Kg
Tempo di scarica	23 sec. Ca
Lunghezza del getto	3 m ca
Pressione operativa	55 Bar - 20° C
Pressione di prova	250 Bar
Pressione di scoppio	> 402 Bar
Temperatura di esercizio	-20°C +60°C

**CODICE E2271C CON VALVOLA CPF****27 KG CO₂ - B8 C**

Peso	87 kg
Agente Estinguente	CO ₂
Propellente	Pressione del gas
Carica nominale	27 Kg
Tempo di scarica	27 sec. Ca
Lunghezza del getto	3 m ca
Pressione operativa	55 Bar - 20° C
Pressione di prova	250 Bar
Pressione di scoppio	> 402 Bar
Temperatura di esercizio	-20°C +60°C

**CODICE E2541C CON VALVOLA CPF****54 KG CO₂ - B6 C**

Peso	160 kg
Agente Estinguente	CO ₂
Propellente	Pressione del gas
Carica nominale	54 Kg
Tempo di scarica	54 sec. Ca
Lunghezza del getto	3 m ca
Pressione operativa	55 Bar - 20° C
Pressione di prova	250 Bar
Pressione di scoppio	> 402 Bar
Temperatura di esercizio	-20°C +60°C

Componenti di ricambio

VALVOLA

Cod. EC0013

SIGILLO

Cod. EC0037
Confezione da
1000 pezzi

PESCANTE

Cod. EC0140
Per 18 Kg
Cod. EC0145
Per 27-54 Kg

MANICHETTA

Cod. EC0070
Per 18-27 Kg
Cod. EC0070C
Per 54 Kg

LANCIA

Cod. EC0080SPINA DI
SICUREZZA**Cod. EC0031C**CARRELLO
CON RUOTE**Cod. EC0651**
Per 18 Kg
Cod. EC0653
Per 27 Kg
Cod. EC0655
Per 54 Kg

ART.
48/D

ESTINTORI 6 LT A SCHIUMA



Capacità estinguente



SECONDO D.M. 7/01/2005 E EN 3-7: 2008.

Classi d'incendio AB, del tipo pressurizzato con manometro di controllo indicante lo stato di carica. Carichi e pronti all'uso.



CODICE E3066

6 LT SCHIUMA - 43A 233B 75F SERBATOIO INOX

Altezza totale	520 mm
Diametro del Cilindro	160 mm
Peso	9 kg
Agente Estinguente	6L FOAM SUPER A (52% ACQUA + 42% INILAM AX + 6% SC-6)
Propellente	Azoto
Carica nominale	6 lt
Tempo di scarica	30 sec. Ca
Lunghezza del getto	5 m ca
Pressione operativa	15 Bar - 20° C
Pressione di prova	24 Bar
Pressione di scoppio	> 55 Bar
Temperatura di esercizio	+5°C +60°C

Componenti di ricambio



VALVOLA

Cod. EC0025MA

Ottone con manometro



SIGILLO

Cod. EC0030

Confezione da 1000 pezzi



MANOMETRO

Cod. EC0051



PESCANTE

Cod. EC0152



MANICHETTA

Cod. EC0232



SPINA DI SICUREZZA

Cod. EC0031



ART.
48/D

ESTINTORI A SCHIUMA FLUORINE FREE



Capacità estinguente



SECONDO D.M. 7/01/2005 E EN 3-7: 2008.

Classi d'incendio AB, del tipo pressurizzato con manometro di controllo indicante lo stato di carica. Carichi e pronti all'uso.



CODICE E3061F

6 LT SCHIUMA - 27A 144B 40F FLUORINE FREE

Altezza totale	520 mm
Diametro del Cilindro	160 mm
Peso	9 kg
Agente Estinguente	FFX 150
Propellente	Azoto
Carica nominale	6 lt
Tempo di scarica	41 sec. Ca
Lunghezza del getto	5 m ca
Pressione operativa	15 bar - 20° C
Pressione di prova	24 bar
Pressione di scoppio	> 55 bar
Temperatura di esercizio	+5°C +60°C



CODICE E3066F

6 LT SCHIUMA - 27A 144B 40F FLUORINE FREE
SERBATOIO INOX

Altezza totale	520 mm
Diametro del Cilindro	160 mm
Peso	10 kg
Agente Estinguente	FFX 150
Propellente	Azoto
Carica nominale	6 lt
Tempo di scarica	41 sec. Ca
Lunghezza del getto	5 m ca
Pressione operativa	15 bar - 20° C
Pressione di prova	24 bar
Pressione di scoppio	> 55 bar
Temperatura di esercizio	+5°C +60°C



CODICE E3096F

9 LT SCHIUMA - 34A 233B

Altezza totale	645 mm
Diametro del Cilindro	170 mm
Peso	13,5 kg
Agente Estinguente	FFX 150
Propellente	Azoto
Carica nominale	9 Kg
Tempo di scarica	40 sec. Ca
Lunghezza del getto	8 m ca
Pressione operativa	14 Bar - 20° C
Pressione di prova	24 Bar
Pressione di scoppio	> 55 Bar
Temperatura di esercizio	+5°C +60°C

Componenti di ricambio



VALVOLA

Cod. EC0025MA
Ottone con manometro

SIGILLO

Cod. EC0030
Confezione da 1000 pezzi

MANOMETRO

Cod. EC0051



PESCANTE

Cod. EC0152
Per 6L schiuma fluorine free
Cod. EC0155
Per 9L schiuma fluorine free

MANICHETTA

Cod. EC0234
Per 6L schiuma fluorine free
Cod. EC0238
Per 9L schiuma fluorine freeSPINA DI
SICUREZZA

Cod. EC0031





ART.
48/DL

**ESTINTORI A SCHIUMA FLUORINE FREE
ADATTO PER BATTERIE AL LITIO**



Capacità estinguente



SECONDO D.M. 7/01/2005 E EN 3-7: 2008.

Classi d'incendio ABF, del tipo pressurizzato con manometro di controllo indicante lo stato di carica.
Carichi e pronti all'uso.



CODICE E3067F

**6 LT SCHIUMA - 27A 144B 40F FLUORINE FREE
ADATTO PER BATTERIE AL LITIO FINO A 750 W
SERBATOIO INOX**

Altezza totale	520 mm
Diametro del Cilindro	160 mm
Peso	9 kg
Agente Estinguente	FFX 150
Propellente	Azoto
Carica nominale	6 lt
Tempo di scarica	41 sec. Ca
Lunghezza del getto	5 m ca
Pressione operativa	15 bar - 20° C
Pressione di prova	24 bar
Pressione di scoppio	> 55 bar
Temperatura di esercizio	+5°C +60°C



CODICE E3067FP

**6 LT SCHIUMA - 27A 144B 40F FLUORINE FREE
ADATTO PER BATTERIE AL LITIO FINO A 750 W**

Altezza totale	520 mm
Diametro del Cilindro	160 mm
Peso	10 kg
Agente Estinguente	FFX 150
Propellente	Azoto
Carica nominale	6 lt
Tempo di scarica	41 sec. Ca
Lunghezza del getto	5 m ca
Pressione operativa	15 bar - 20° C
Pressione di prova	24 bar
Pressione di scoppio	> 55 bar
Temperatura di esercizio	+5°C +60°C

Componenti di ricambio



VALVOLA

Cod. EC0025MA
Ottone con manometro



SIGILLO

Cod. EC0030
Confezione da 1000 pezzi



MANOMETRO

Cod. EC0051



PESCANTE

Cod. EC0152



MANICHETTA

Cod. EC0234



SPINA DI SICUREZZA

Cod. EC0031



ART.
48/E

ESTINTORI CARRELLATI A SCHIUMA CE

Capacità estinguente



Secondo D.M. 6/03/1992

Classi d'incendio AB, del tipo pressurizzato con manometro di controllo indicante lo stato di carica.

Serbatoi su carrello a due ruote gommate per facile trasporto, con manichetta e con terminale di erogazione.

Carichi e pronti all'uso.



CODICE E3501

50 LT SCHIUMA - A B4

Peso	80 kg
Agente Estinguente	SAFF
Propellente	Azoto
Carica nominale	50 Kg
Tempo di scarica	37 sec. Ca
Lunghezza del getto	7 m ca
Pressione operativa	15 Bar - 20° C
Pressione di prova	35 Bar
Pressione di scoppio	> 55 Bar
Temperatura di esercizio	5°C +60°C

Componenti di ricambio



VALVOLA

Cod. EC0009



SIGILLO

Cod. EC0037
Confezione da
1000 pezzi

PESCANTE

Cod. EC0125



MANOMETRO

Cod. EC0056



MANICHETTA

Cod. EC0270



LANCIA

Cod. EC0280

SPINA DI
SICUREZZA

Cod. EC0031C

CARRELLO
CON RUOTE

Cod. EC0672



ART.
48/EE**ESTINTORI CARRELLATI A SCHIUMA
FLUORINE FREE**

Capacità estinguente

**A norma UNI EN 1866-1**

Classi d'incendio AB, del tipo pressurizzato con manometro di controllo indicante lo stato di carica.
Serbatoi su carrello a due ruote gommate per facile trasporto, con manichetta e con terminale di erogazione.
Carichi e pronti all'uso.

**CODICE E3501F****50 LT SCHIUMA FLUORINE FREE - A IV B**

Peso	80 kg
Agente Estinguente	50 LT FFX 150
Propellente	Azoto
Carica nominale	50 Kg
Tempo di scarica	37 sec. Ca
Lunghezza del getto	7 m ca
Pressione operativa	15 Bar - 20° C
Pressione di prova	35 Bar
Pressione di scoppio	> 55 Bar
Temperatura di esercizio	5°C +60°C

Componenti di ricambio

VALVOLA

Cod. EC0009



SIGILLO

Cod. EC0037
Confezione da
1000 pezzi

PESCANTE

Cod. EC0125



MANOMETRO

Cod. EC0056



MANICHETTA + LANCIA

Cod. EC0281

SPINA DI
SICUREZZA

Cod. EC0031C

CARRELLO
CON RUOTE

Cod. EC0672



ART.
48/Q

ESTINTORI PORTATILI AD ACQUA CE

Capacità estinguente



SECONDO D.M. 7/01/2005 E EN 3-7: 2008.

Classi d'incendio AB, del tipo pressurizzato con manometro di controllo indicante lo stato di carica. Carichi e pronti all'uso.



CODICE E4061

6 LT ACQUA 13A

Altezza totale	540 mm
Diametro del Cilindro	160 mm
Peso	9 kg
Agente Estinguente	Acqua
Propellente	Azoto
Carica nominale	6 lt
Tempo di scarica	30 sec. Ca
Lunghezza del getto	5 m ca
Pressione operativa	14 Bar - 20° C
Pressione di prova	24 Bar
Pressione di scoppio	> 55 Bar
Temperatura di esercizio	+5°C +60°C



CODICE E4091

9 LT ACQUA 21A

Altezza totale	645 mm
Diametro del Cilindro	170 mm
Peso	13,5 kg
Agente Estinguente	Acqua
Propellente	Azoto
Carica nominale	9 Kg
Tempo di scarica	40 sec. Ca
Lunghezza del getto	8 m ca
Pressione operativa	14 Bar - 20° C
Pressione di prova	24 Bar
Pressione di scoppio	> 55 Bar
Temperatura di esercizio	+5°C +60°C

Componenti di ricambio



VALVOLA

Cod. EC0025MA
Ottone con manometro

SIGILLO

Cod. EC0030
Confezione da 1000 pezzi

MANOMETRO

Cod. EC0051



PESCANTE

Cod. EC0102
Per 6L ad acqua
Cod. EC0155
Per 9L ad acqua

MANICETTA

Cod. EC0234
Per 6L ad acqua
Cod. EC0238
Per 9L ad acquaSPINA DI
SICUREZZA

Cod. EC0031



ART.
48/FDISPOSITIVI ANTINCENDIO **CE**

Dispositivi antincendio automatici a polvere per fuochi di classe A-B-C.
Attivazione tramite sprinkler con temperatura 68°C

**CODICE E6061****6 KG POLVERE**

Altezza totale	330 mm
Diametro	320 mm
Peso	10 kg
Tempo di scarica	8 sec. Ca.
Pressione di esercizio	15 Bar
Temperatura di esercizio	-30°C +60°C
Temperatura attivazione sprinkler	68°C
Copertura	2M x 2M

**CODICE E6121****12 KG POLVERE**

Altezza totale	400 mm
Diametro	320 mm
Peso	16 kg
Tempo di scarica	15 sec. Ca.
Pressione di esercizio	15 Bar
Temperatura di esercizio	-30°C +60°C
Temperatura attivazione sprinkler	68°C
Copertura	3M x 3M



ART.
52**CASSETTA PORTA ESTINTORE SERIE BASIC**

Cassetta in lamiera verniciata rosso RAL 3000. Lastra non compresa.

Codice	Tipo	Dimensioni
A0982	estintore 6 kg - CO ₂ 2Kg	320 x 220 x h600
A0983	estintore 9/12 kg - CO ₂ 2-5Kg	320 x 220 x h800

Cassetta in acciaio INOX. Lastra non compresa.

Codice	Tipo	Dimensioni
A0982I	estintore 6 kg - CO ₂ 2Kg	320 x 220 x h600
A0983I	estintore 9/12 kg - CO ₂ 2-5Kg	320 x 220 x h800

ART.
52/B**CASSETTA PORTA ESTINTORE AD INCASSO**

Cassetta in lamiera verniciata rosso Ral 3000. Lastra non compresa.

Codice	Tipo	Dimensioni
A1040I	estintore 6 kg	250 x 180 x h600 involucro+telaio
A1040IT	estintore 6 kg	310 x h660 telaio

ART.
68**CASSETTA PORTA ESTINTORE IN POLIPROPILENE**

Cassetta porta estintore in polipropilene rosso/nero con adesivo. Completa di gancio porta estintore all'interno. Ideale per uso interno, esterno e per installazione su automezzi.

Codice	Descrizione	Dimensioni
A0980D6	Cassetta P.P. 6 Kg	550 x 244x p 204
A0980D9	Cassetta P.P. 6/9 Kg-CO ₂ 2 Kg	645 x 244x p 204
A0980D12	Cassetta P.P. 12 Kg- CO ₂ 2/5 Kg	795 x 244x p 204



ART.
68/B**CASSETTA PORTA ESTINTORE TRASPARENTE
IN ABS**

Cassetta porta estintore in ABS con coperchio in policarbonato trasparente.
Dispositivo di apertura inferiore a leva anti panico per un apertura più veloce.
Spigoli arrotondati antiurto



Codice	Descrizione	Dimensioni est.
A0980K6	Cassetta 6 Kg	640 x 300 x p 210
A0980K12	Cassetta 12 Kg	800 x 340 x p 240

ART.
68/C**CASSETTA PORTA ESTINTORI IN POLIPROPILENE**

Cassetta porta estintore in Polipropilene, nylon e policarbonato di colore rosso con oblò.
Guarnizione interna in EPDM e gancio porta estintore con molla.
Certificata TUV.



Codice	Descrizione	Dimensioni est.
A0980RA6	Cassetta 6 Kg P.P. Rosso	310 x 610 x p 247

ART.
52/A**CASSETTA PORTA ESTINTORE SERIE ALTER**

Cassetta in lamiera verniciata rosso RAL 3000. Lastra non compresa.

Codice	Descrizione	Dimensioni int.
A0982D	estintore 6 Kg - CO ₂ 2Kg	320 x 220 x h600
A0983D	estintore 9/12 Kg - CO ₂ 5Kg	320 x 220 x h800



Cassetta in acciaio INOX. Lastra non compresa.

Codice	Descrizione	Dimensioni int.
A0982DI	estintore 6 Kg - CO ₂ 2Kg	320 x 220 x h600
A0983DI	estintore 9/12 Kg - CO ₂ 5Kg	320 x 220 x h800



ART.
49/A

PIANTANE PORTA ESTINTORE

Piantana semplice con asta e cartello, colore rosso, nero o cromato.

Codice	Finitura	Foto
EP0001	ROSSA	1
EP0002	NERA	1
EP0003	CROMATA	1
EP0011	ROSSA, SOLO BASE	2

Piantana porta estintore nera con asta e cartello disponibile in due versioni:

- Base Ø300 x altezza 1030
- Base Ø300 x altezza 2000

Codice	Dimensioni	Foto
ES00073	Ø 300 x h1030	3
ES00074	Ø 300 x h2000	4

Ricambi per piantana.

Codice	Descrizione	Foto
EP0070	Cartello	5

ART.
44/APORTA ESTINTORE A PARETE 

Cover porta estintore a parete in Polipropilene, stampaggio ad iniezione, facili intuitivo il fissaggio, adatto ad ogni tipo di estintore portatile, completo di kit di fissaggio a parete.

Struttura solida con punti di fissaggio rinforzati.

Codice	Descrizione	Dimensioni
A0984	Cover porta estintori Rosso	386 x 234 x 400
A0985	Cover porta estintori Bianco	386 x 234 x 400

ART.
49/R

SECCHIELLO SABBIA CON COPERCHIO 6 KG

Codice	Descrizione
EC0730	Secchiello sabbia con coperchio kg 6





ART. 49/S

REGISTRO ANTINCENDIO

Codice	Descrizione
EP0900	Registro antincendio



ART. 44/B

PIANTANE PORTAESTINTORE

Piantane porta estintore in alluminio /nylon, stampaggio ad iniezione, con bandierina di segnalazione in polipropilene.

Codice	Descrizione	Dimensioni
ES00075	Piantana porta estintore nera	1726 x 303 x 311
ES00076	Piantana porta estintore alluminio	1726 x 303 x 311
ES00077	Piantana porta estintore rossa	1726 x 303 x 311



ART. 49/C

CAPPUCCI PER ESTINTORE

Cappuccio in PVC per estintori

CODICE	APPLICAZIONE	FIG.
EP0100	ESTINTORI DA 6 KG POLVERE E 6 L SCHIUMA	1
EP0102	POLVERE 9-12 KG E ESTINTORI CO ₂ 5 KG	
EP0105	ESTINTORI CARRELLATI 30-50 KG POLVERE E CARRELLATI SCHIUMA 50 L	2



ART. 49/B

SUPPORTI PER ESTINTORE

Supporto in acciaio verniciato per estintore, per uso a parete o su automezzi.

CODICE	KG	DIAMETRO	FIG.
EP0035	5 KG CO ₂	155 MM	1
EP0036	6 KG POLVERE	170 MM	2





ACCESSORI E RICAMBI PER ESTINTORI

ART.
49/D

POLVERE

Codice	Descrizione
EC0821C	POLV MAP20 1000 KG CLEAR RENOVA
EC0821P	POLV MAP20 1000 KG PROPHOS
EC0821Q	POLV MAP20 1000 KG QUIMICA21
EC0825Q	POLV MAP20 25 KG QUIMICA21
EC0841C	POLV MAP40 1000 KG CLEAR RENOVA
EC0841P	POLV MAP40 1000 KG PROPHOS
EC0841Q	POLV MAP40 1000 KG QUIMICA21
EC0845P	POLV MAP40 25 KG PROPHOS
EC0845Q	POLV MAP40 25 KG QUIMICA21
EC0891C	POLV MAP90 1000 KG CLEAR RENOVA
EC0891P	POLV MAP90 1000 KG PROPHOS
EC0891Q	POLV MAP90 1000 KG QUIMICA21
EC0895P	POLV MAP90 25 KG PROPHOS
EC0895Q	POLV MAP90 25 KG QUIMICA21

ART.
49/E

RICARICHE SCHIUMA

Codice	Descrizione
EC0524	RICARICA SCHIUMA 43A DILUITO 6 LT
EC0525	RICARICA SCHIUMA 27A DILUITO 6 LT
EC0528	RICARICA SCHIUMA 43A DILUITO 25 LT
EC0529	RICARICA SCHIUMA 27A DILUITO 25 LT
EC0535	RICARICA SCHIUMA FLUORINE FREE 6 LT
EC0536	RICARICA SCHIUMA FF 6 LT LITIO
EC0539	RICARICA SCHIUMA FLUORINE FREE 25 LT
EC0540	RICARICA SCHIUMA FF 25 LT LITIO

ART.
49/F

RICARICHE SCHIUMA

Codice	Descrizione
EC0202	MANICHETTA EST. POLVERE 6 KG 554mm
EC0206	MANICHETTA EST. POLVERE 9 KG 682mm
EC0208	MANICHETTA EST. POLVERE 12 KG 750mm
EC0270	MANICHETTA EST. CARRELLATO POLVERE
EC0232	MANICHETTA EST IDRICO LT 6 CON DOCCETTA
EC0234	MANICHETTA EST IDRICO LT 6 CON UGELLO
EC0238	MANICHETTA EST IDRICO LT 9 CON UGELLO
EC0061	MANICHETTA E CONO ESTINTORE CO ₂ 5 KG
EC0061A	MANICHETTA CO ₂ 5 KG AMAGNETICO
EC0062	MANICHETTA E CONO LUNGO EST CO ₂ 5 KG
EC0070	MANICHETTA EST CARRELLATO CO ₂ 18/27 KG
EC0070C	MANICHETTA EST CARRELLATO CO ₂ 54 KG



ART.
49/D**LANCE E CONI**

Codice	Descrizione
EC0060	CONO ESTINTORE CO ₂ 2 KG
EC0080	LANCIA EST. CARRELLATO CO ₂
EC0280	LANCIA EST. CARRELLATO POLVERE
EC0281	LANCIA EST CARRELLATO SCHIUMA FLUORINE FREE

ART.
49/H**VALVOLE**

Codice	Descrizione
EC0002	VALVOLA EST POLV 1-2 KG NO MANOMETRO
EC0003C	VALV EST POLV 6-9-12 KG OT-NO MANOM. CPF
EC0003MA	VALVOLA EST POLV 6-9-12 KG OT CON MANOMETRO
EC0004C	VALV EST POLV 6 ALLUMINIO NO MANOM. CPF
EC0004MA	VALVOLA EST POLV 6 ALLUMINIO CON MANOMETRO
EC0008	VALVOLA EST CARRELLATO POLVERE ABM
EC0008C	VALVOLA EST CARRELLATO POLVERE CPF
EC0009	VALVOLA EST CARRELLATO SCHIUMA
EC0011	VALVOLA EST CO ₂ 2-5 KG CONICA CPF
EC0011K	VALVOLA EST CO ₂ 2-5 KG CONICA ABM
EC0013	VALVOLA EST CO ₂ CARRELLATI CPF
EC0013K	VALVOLA EST CO ₂ CARRELLATI ABM
EC0017	VALVOLA AMAGNETICA CO ₂ CILINDRICA
EC0018	VALVOLA AMAGNETICA CO ₂ CONICA
EC0020	VALVOLA EST CO ₂ 2-5 KG CILINDRICA
EC0025C	VALV EST PORT SCHIUMA CPF FOAM NO MANOMETRO
EC0025MA	VALVOLA EST PORTATILE SCHIUMA CON MANOMETRO

ART.
49/N**CARRELLI E RUOTE**

NOTA: I carrelli vengono forniti completi con ruote già installate.

Codice	Descrizione
EC0651	CARRELLO CO ₂ 18 KG
EC0653	CARRELLO CO ₂ 27 KG
EC0655	CARRELLO CO ₂ 54 KG
EC0660	CARRELLO POLVERE 30 KG
EC0662	CARRELLO POLVERE 50 KG
EC0664	CARRELLO POLVERE 100 KG
EC0672	CARRELLO SCHIUMA 50 L
EC0701	RUOTA CARRELLI DM 30 CM
EC0702	RUOTA CARRELLI DM 40 CM



ART.
49/I**PESCANTI**

Codice	Descrizione
EC0100	PESCANTE EST. POLVERE 1 KG 16X253
EC0101	PESCANTE EST. POLVERE 2 KG 16X282
EC0102	PESCANTE EST. POLVERE 6 KG 16X382
EC0106	PESCANTE EST. POLVERE 9 KG 16X534
EC0110	PESCANTE EST. POLVERE 12 KG 16X590
EC0120	PESCANTE CARR POLVERE 30 KG 27X700
EC0125	PESCANTE CARR POLVERE 50 KG 27X850
EC0128	PESCANTE CARR POLVERE 100 KG 27X900
EC0130	PESCANTE EST. CO ₂ 2 KG 13X340
EC0135	PESCANTE EST. CO ₂ 5 KG 13X590
EC0140	PESCANTE EST. CO ₂ 18 KG L 755MM ALL
EC0145	PESCANTE EST. CO ₂ 27 KG L 1125MM ALL
EC0152	PESCANTE EST. SCHIUMA 6 LT
EC0155	PESCANTE EST. SCHIUMA 9 LT

ART.
49/L**MANOMETRI**

Codice	Descrizione
EC0050	MANOMETRO EST PORTATILI POLVERE
EC0051	MANOMETRO EST PORTATILI SCHIUMA
EC0055	MANOMETRO EST CARRELLATO POLVERE
EC0056	MANOMETRO EST CARRELLATO SCHIUMA

ART.
49/M**O-RING E GUARNIZIONI**

Codice	Descrizione
EC0040	O-RING MANOMETRO EST. 1-12 KG
EC0042	O-RING VALVOLA ESTINTORI 6-12 KG
EC0043	O-RING VALVOLA ESTINTORI CARRELLATI POLV
EC0044	GUARNIZIONE PER CONO CO ₂
EC0045	O-RING PER VALVOLA CO ₂ CILINDRICA

ART.
49/O**SIGILLI E SPINE DI SICUREZZA**

Codice	Descrizione
EC0030	SIGILLO EBURNEO ROSSO PORTATILI(1000 PZ)
EC0036	SIGILLO FILOSEAL TRASPARENTE (1000 PZ)
EC0037	SIGILLO TETI ROSSO CARRELLATI (1000 PZ)
EC0031	SPINA DI SICUREZZA ESTINTORE PORTATILE
EC0031C	SPINA DI SICUREZZA ESTINTORE CARRELLATO
EC0031P	SPINA DI SICUREZZA ESTINTORE PORTATILE 1-2 KG POLVERE





ART.
49/P

GANCI PORTA ESTINTORE

Codice	Descrizione
EP0080	GANCIO PORTA ESTINTORE POLVERE 6 KG, SCHIUMA 6 LT, CO ₂ 2-5 KG
EP0081	GANCIO PORTA ESTINTORE POLVERE 9-12 KG, SCHIUMA 9 LT



ART.
49/Q

ALTRI RICAMBI

Codice	Descrizione
EC0032	PISTONCINO VALVOLA ESTINTORE 6-12 KG
EC0033	MOLLA PISTONCINO VALVOLA EST 6-12 KG
EC0034	PISTONCINO MANOMETRO ESTINTORE 6-12 KG
EC0035	SAGOLA PER VALVOLA EST POLVERE
EC0038	UGELLO VALVOLA ESTINTORE 1-2 KG
EC0075	RACCORDO A T PER 54 KG CO ₂
EC0076	SPEZZONE TUBO PER T EST 54 KG CO ₂
EC0250	VALV. SFERA 3/4 M/F
EC0750	FONDELLO PLASTICA PER ESTINTORE



ART.
69

COPERTA ANTIFIAMMA IN FIBRA DI VETRO

Le coperte antifiamma in fibra di vetro resistono ad alte temperature, vengono utilizzate per proteggere dalle fiamme e dal calore. Vengono utilizzate per soffocare le fiamme di modesta entità. Peso del tessuto 420 gr/mq, spessore 0,40 mm. Sistema di apertura dal basso con appositi lacci, entrambe le custodie, rigida e morbida sono fornite con sistema di aggancio a parete. Prodotte secondo EN 1869.

Codice	Custodia	Dimensione
EC1010M	Morbida	1,0x1,0 m
EC1218M	Morbida	1,2x1,8 m
EC1818M	Morbida	1,8x1,8 m
EC1010R	Rigida	1,0x1,0 m
EC1218R	Rigida	1,2x1,8 m
EC1818R	Rigida	1,8x1,8 m



ART.
601**APPARECCHIATURE A SCHIUMA**

Carrello idoneo per fusto in PVC da Kg. 100 o 200, ruote in gomma. Viene fornito completo di miscelatore fisso, tubo pescante in PVC, 2 tubazioni flessibili da 20 m, DN 45 o DN 70, n.2 selle porta manichetta, lancia schiuma bassa espansione e fusto schiuma.

PER LE SPECIFICHE TECNICHE CONSULTARE LA TABELLA A PAG. 123

ART.
606**SCHIUMOGENI IN FUSTI PVC**

Schiumogeni realizzati in PVC per sistemi antincendio a schiuma.

PER LE SPECIFICHE TECNICHE CONSULTARE LA TABELLA A PAG. 123

ART.
604**CAPPUCCIO GRUPPO SCHIUMA**

CODICE	DESCRIZIONE
EP0108	CAPPUCCIO GRUPPO SCHIUMA





**Per informazioni riguardante prezzi, disponibilità e tempi di consegna contattare il nostro ufficio commerciale.
Gli schiumogeni per articolo 606 e 601, possono essere scelti tra quelli elencati nella tabella sottostante.**

NOME	TIPOLOGIA	FLUORINE FREE	DESCRIZIONE	% USO		APPLICAZIONE		
				IDROCARBURI	SOLVENTI & ALCOLI	BASSA	MEDIA	ALTA
HURACAN	F3 - AR	SI	Liquido schiumogeno Sintetico FLUORINE FREE, idoneo per l'estinzione di incendi di idrocarburi e sostanze polari (alcoli, chetoni eteri, ecc.) Polivalente/Universale	3% - 6%	3% - 6%	SI	SI	-
PROFREE 3F AR 3-3	F3 - AR	SI	Liquido schiumogeno Sintetico FLUORINE FREE, idoneo per l'estinzione di incendi di idrocarburi e sostanze polari (alcoli, chetoni eteri, ecc.) Polivalente/Universale	3% - 6%	3% - 6%	SI	SI	SI
PROSINTEX	S F3	SI	Liquido schiumogeno Sintetico FLUORINE FREE, per Alta Espansione, idoneo anche per GPL-LNG e HCL -NH3	3% - 6%	-	SI	SI	SI
PROSINTEX A	S F3	SI	Liquido schiumogeno Sintetico FLUORINE FREE, per l'estinzione di fuochi di classe A + B Apolari	Bagnante (Bassa): 0,1-1% (Media) : 1% (Alta): 2%	-	SI	SI	SI
PROTAL ECOPLUS 3F	P F3	SI	Liquido schiumogeno Proteिनico FLUORINE FREE, idoneo per l'estinzione di incendi massivi in presenza di forte surriscaldamento di lamiera.	6%	-	SI	SI	-
PROTAL SUPERECO	P F3	SI	Liquido schiumogeno Proteिनico FLUORINE FREE, idoneo per l'estinzione di incendi massivi in presenza di forte surriscaldamento di lamiera.	3% - 6%	-	SI	SI	-
TRAINING FOAM S	S F3	SI	Liquido schiumogeno Sintetico FLUORINE FREE, <u>per addestramento da non usare su incendi</u>	3% - 6%	-	SI	SI	-
TRAINING FOAM P	P F3	SI	Liquido schiumogeno Sintetico FLUORINE FREE, <u>per addestramento da non usare su incendi</u>	6%	-	SI	SI	-
PROFILM AR 1-3	AFFF - AR	NO	Liquido schiumogeno fluoro sintetico Filmante C6 resistente agli Alcoli - Polivalente/Universale	1% - 3%	3%	SI	SI	-
PROFILM AR 3-3	AFFF - AR	NO	Liquido schiumogeno fluoro sintetico Filmante C6 resistente agli Alcoli - Polivalente/Universale	3%	3%	SI	SI	SI
PROFILM AR 3-3 HI-EX	AFFF - AR	NO	Liquido schiumogeno fluoro sintetico Filmante C6 resistente agli Alcoli - Polivalente/Universale SPECIFICO per ALTA ESPANSIONE	3%	3%	SI	SI	SI
PROFILM AR 3-6	AFFF - AR	NO	Liquido schiumogeno fluoro sintetico Filmante C6 resistente agli Alcoli, Polivalente/Universale	3% - 6%	6%	SI	SI	-
PROFILM 1	AFFF	NO	Liquido schiumogeno fluoro sintetico Filmante C6, idoneo per interventi rapidi / impianti Sprinkler	1%	-	SI	SI	-
PROFILM 3	AFFF	NO	Liquido schiumogeno fluoro sintetico Filmante C6, idoneo per interventi rapidi / impianti Sprinkler	3%	-	SI	SI	-
PROFILM 6	AFFF	NO	Liquido schiumogeno fluoro sintetico Filmante C6, idoneo per interventi rapidi / impianti Sprinkler	6%	-	SI	SI	-
PROFLON FP 3	FP	NO	Liquido schiumogeno fluoro Proteिनico C6, idoneo per l'estinzione di incendi massivi in presenza di forte surriscaldamento di lamiera	3%	-	SI	SI	-
PROFLON FP 6	FP	NO	Liquido schiumogeno fluoro Proteिनico C6, idoneo per l'estinzione di incendi massivi in presenza di forte surriscaldamento di lamiera.	6%	-	SI	SI	-
PROVEX AR 3-3	FP AR	NO	Liquido schiumogeno fluoro Proteिनico C6, idoneo per l'estinzione di incendi massivi resistente agli Alcoli - Polivalente/Universale	3%	-	SI	SI	-
PROVEX AR 3-6	FP AR	NO	Liquido schiumogeno fluoro Proteिनico C6, idoneo per l'estinzione di incendi massivi resistente agli Alcoli - Polivalente/Universale	3% - 6%	6%	SI	SI	-
PROFLEX FFFP 3	FFFP	NO	Liquido schiumogeno fluoro Proteिनico Filmante C6, idoneo per l'estinzione di incendi massivi in presenza di forte surriscaldamento di lamiera - benzina verde / M.T.B.E.	3%	-	SI	SI	-
PROFLEX FFFP 6	FFFP	NO	Liquido schiumogeno fluoro Proteिनico Filmante C6, idoneo per l'estinzione di incendi massivi in presenza di forte surriscaldamento di lamiera - benzina verde / M.T.B.E.	6%	-	SI	SI	-
PROFLEX FFFP AR 3-3	FFFP AR	NO	Liquido schiumogeno fluoro Proteिनico Filmante C6, idoneo per l'estinzione di incendi massivi resistente agli Alcoli Polivalente/Universale	3%	3%	SI	SI	-
PROFLEX FFFP AR 3-6	FFFP AR	NO	Liquido schiumogeno fluoro Proteिनico Filmante C6, idoneo per l'estinzione di incendi massivi resistente agli Alcoli Polivalente/Universale	3% - 6%	6%	SI	SI	-



ART.
602**GRUPPO MOBILE A SCHIUMA SENZA FUSTO**

Codice	Descrizione
DS0201	Gruppo mobile schiuma UNI 45 bassa espansione
DS0203	Gruppo mobile schiuma UNI 70 bassa espansione

ART.
603**LANCIA SCHIUMA BASSA ESPANSIONE SENZA MIXER**

Codice	Descrizione
DS0301	Lancia schiuma 200 Lt UNI 45 bassa espansione
DS0302	Lancia schiuma 400 Lt UNI 70 bassa espansione

ART.
605**MISCELATORE VARIABILE 1% - 6% CON TUBO PESCANTE IN PVC**

Codice	Descrizione
DS0310	Miscelatore variabile UNI 45 200 L/min
DS0311	Miscelatore variabile UNI 70 400 L/min

ART.
607**ARMADIO SCHIUMA**

Lamiera lucida, verniciatura a base di resine poliesteri rossa RAL 3000 a norma ISO 9227 con elevata resistenza agli agenti atmosferici, portello in lamiera pieno apribile a 180° con simbolo adesivo di identificazione. Viene fornito completo di valvola di intercettazione da 1"1/2, miscelatore variabile da 1% a 6%, Mt 20 di tubazione flessibile DN 45 con raccordi UNI 804, lancia schiuma bassa e media espansione, lancia in alluminio DN 45 e coppia di chiavi.

Alloggiamento idoneo per 2 fusti liquido schiumogeno Kg 25.

I fusti di schiuma sono esclusi dalla fornitura.

Codice	Descrizione	Dimensioni
DS0501	Armadio schiuma porta cieca	B 1100 x H 980 x P 300



ATTACCHI VVF E OTTONE

Prodotti interamente in Italia, gli attacchi di mandata Ziggio coprono una vasta gamma di diametri e di uscite, e possono inoltre essere personalizzati secondo le necessità del cliente; disponibili sia nella versione tradizionale che a secco, per evitare il rischio di gelo.

Trovano posto in questa sezione anche i gruppi in linea, non più previsti dalla normativa ma disponibili per sostituzioni su impianti esistenti.

A seguire, tutta la parte di tappi e riduzioni in ottone, che comprende anche valvole a saracinesca e a clapet, valvole di sicurezza e divisori.

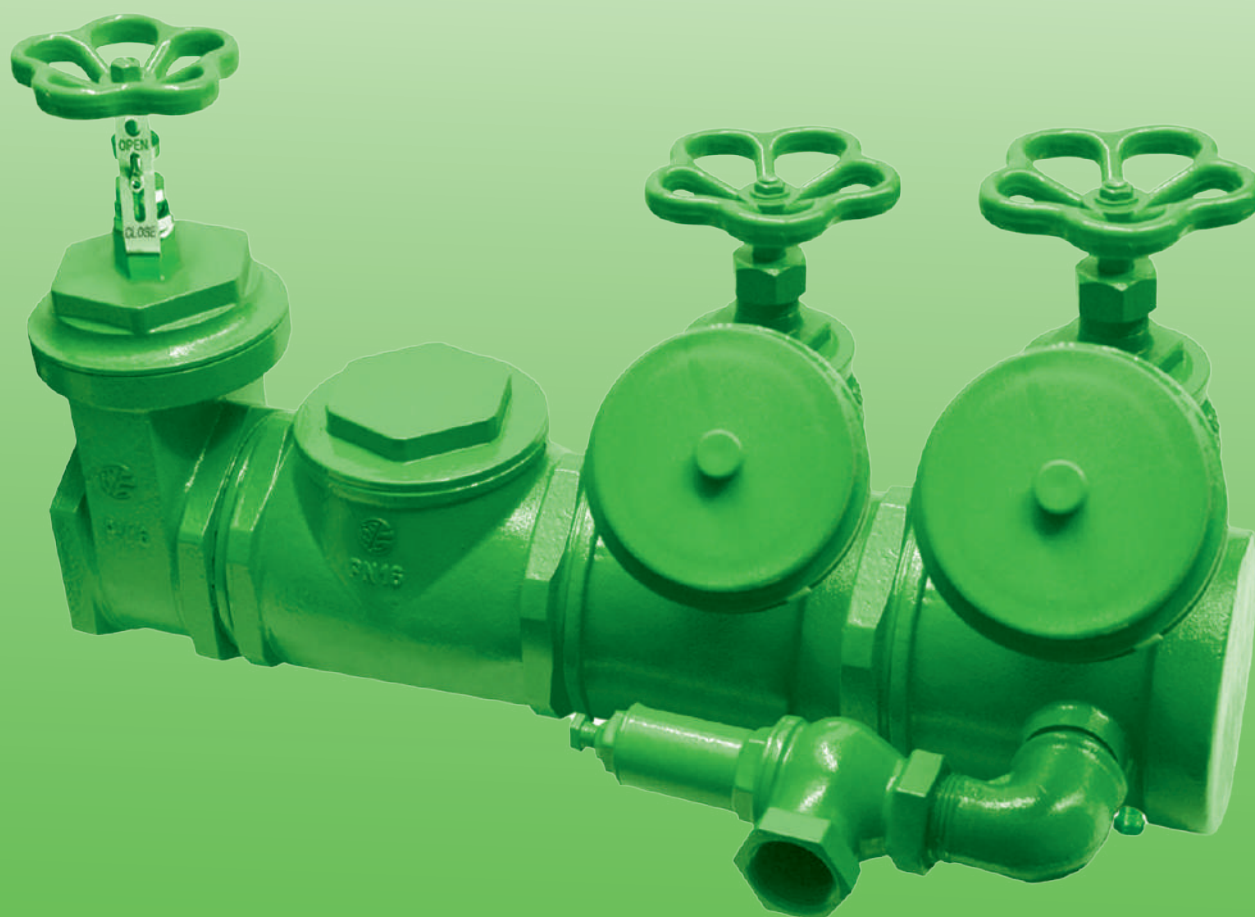

Gruppi di mandata	pag. 127
Gruppi in linea	pag. 129
Gruppi raccordati STORZ	pag. 103
Gruppi di mandata a secco	pag. 131
Attacchi autopompa per colonne a secco	pag. 134
Calotte	pag. 136
Riduzioni in ottone	pag. 137
Divisori	pag. 139
Valvole in ottone	pag. 140

GRUPPI DI MANDATA PER AUTOPOMPA A NORMA UNI 10779: 2014

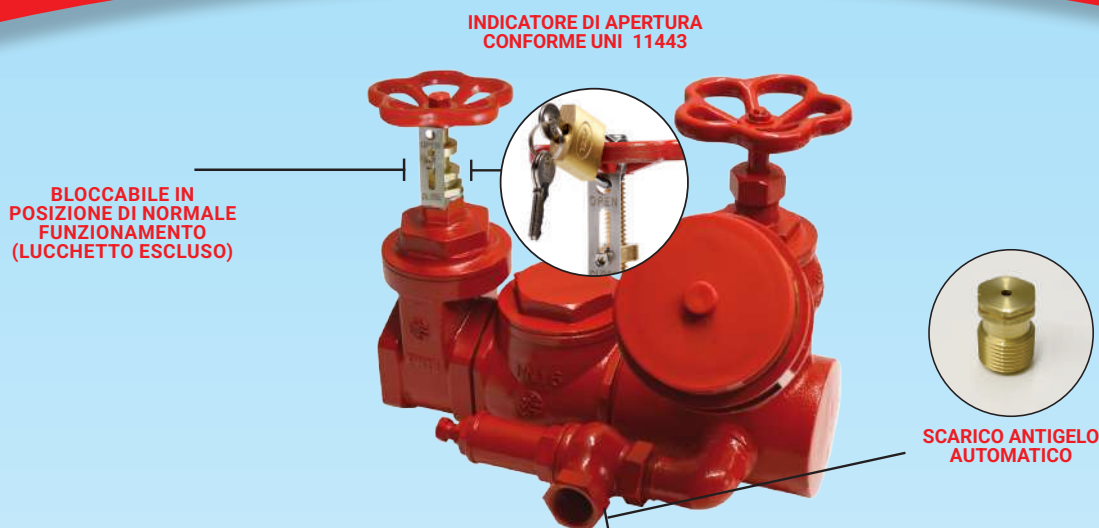

- Valvola di intercettazione conforme alla UNI 11443 (con indicatore di apertura e lucchettabile in posizione aperta)
- Scarico antigelo automatico e non più manuale.
- Tabella per la scelta del gruppo in funzione del livello di pericolosità

LIVELLO DI RISCHIO	DIMENSIONE	TIPOLOGIA DI CONNESSIONE
Senza protezione esterna	Almeno 1 attacco DN70	Filettato o flangiato
Con protezione esterna dimensionata per 600-1200 l/m	2 attacchi DN70 su tubazione almeno DN80 (3")	Filettato o flangiato
Con protezione esterna dimensionata per 1800 l/m	3 attacchi DN70 su tubazione almeno DN100 (4")	Filettato o flangiato

GUIDA ALLA SCELTA DEL CORRETTO MODELLO

I nostri gruppi di mandata UNI 10779 vengono normalmente forniti in versione orizzontale e con flusso dell'acqua da destra verso sinistra (dal rubinetto VVF alla saracinesca), di seguito le codifiche esatte per gruppi con esigenze diverse:

PER GRUPPI CON FLUSSO CONTRARIO

(connessione alla rete antincendio opposta rispetto al catalogo).

Aggiungere al codice di catalogo la lettera "C" finale e il gruppo verrà fornito con flusso dell'acqua da sinistra verso destra (versione specchiata rispetto la foto del catalogo).

Esempio: A1251C

Non ci sono variazioni di prezzo

PER GRUPPI CON INSTALLAZIONE VERTICALE

Aggiungere al codice di catalogo le lettere "VM" finali e il gruppo verrà fornito con i rubinetti/o orientati di 45° verso il basso per facilitare la connessione della manichetta e la valvola di ritegno a clapet sarà sostituita con una valvola di ritegno a molla per garantire la tenuta anche in presenza di variazioni di pressione nella rete.

Esempio: A1251VM

È previsto un sovrapprezzo per questa versione (da richiedere all'ufficio commerciale).



ART.
38/B

GRUPPI DI MANDATA AD UN ATTACCO

- Vengono normalmente forniti in versione orizzontale con direzione del flusso da destra a sinistra (per altre versioni vedasi pagina introduttiva)
- Disponibili in versione filettata, scanalata e flangiata.
- Sono dotati di un attacco UNI 70 – UNI 804 femmina con girello.
- Valvola di sicurezza tarata 12 bar.
- Dotati di tappo maschio filettato UNI 810 in polipropilene rosso RAL 3000 e sagomato in modo da poter essere rimosso con chiave unificata conformemente alla norma UNI 10779.
- Saracinesca conforme alla UNI 11443 (con indicatore di apertura, lucchettabile (Lucchetto escluso)
- Dotati di scarico automatico in conformità alla UNI 10779.
- L'attacco è normalmente fornito SENZA rubinetto.

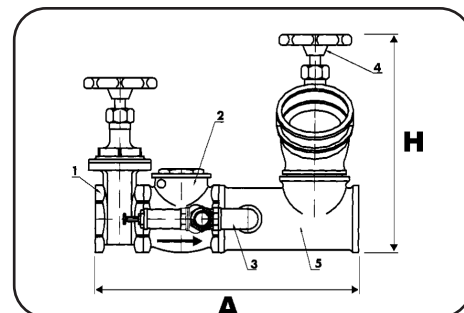

Versione filettata

CODICE	DESCRIZIONE
A1280	GR. MANDATA SEMPLICE ORIZ 2" 1X70 FIL
A1281	GR. MANDATA SEMPLICE ORIZ 2"1/2 1X70 FIL
A1283	GR. MANDATA SEMPLICE ORIZ 3" 1X70 FIL
A1285	GR. MANDATA SEMPLICE ORIZ 4" 1X70 FIL



Versione scanalata

CODICE	DESCRIZIONE
A1280S	GR. MANDATA SEMPLICE ORIZ 2" 1X70 SCA
A1281S	GR. MANDATA SEMPLICE ORIZ 2"1/2 1X70 SCA
A1283S	GR. MANDATA SEMPLICE ORIZ 3" 1X70 SCA
A1285S	GR. MANDATA SEMPLICE ORIZ 4" 1X70 SCA



Versione flangiata

CODICE	DESCRIZIONE
A1280F	GR. MANDATA SEMPLICE ORIZ 2" 1X70 FLA
A1281F	GR. MANDATA SEMPLICE ORIZ 2"1/2 1X70 FLA
A1283F	GR. MANDATA SEMPLICE ORIZ 3" 1X70 FLA
A1285F	GR. MANDATA SEMPLICE ORIZ 4" 1X70 FLA



Versione speciale con rubinetto

Versione filettata		Versione scanalata		Versione flangiata	
Codice	DN	Codice	DN	Codice	DN
A1250	2"	A1250S	2"	A1250F	2"
A1251	2" 1/2	A1251S	2" 1/2	A1251F	2" 1/2
A1253	3"	A1253S	3"	A1253F	3"
A1255	4"	A1255S	4"	A1255F	4"



ART.
38

GRUPPI DI MANDATA A PIU' ATTACCHI

- Vengono normalmente forniti in versione orizzontale con direzione del flusso da destra a sinistra (per altre versioni vedasi pagina introduttiva).
- Disponibili in versione filettata, scanalata e flangiata.
- Sono dotati di più attacchi comprensivi di rubinetto e attacco UNI 70 - UNI 804 femmina con girello.
- Valvola di sicurezza tarata 12 bar.
- Dotati di tappo maschio filettato UNI 810 in polipropilene rosso RAL 3000 e sagomato in modo da poter essere rimosso con chiave unificata conformemente alla norma UNI 10779.
- Saracinesca conforme alla UNI 11443 (con indicatore di apertura, lucchettabile (Lucchetto escluso))
- Dotati di scarico automatico in conformità alla UNI 10779

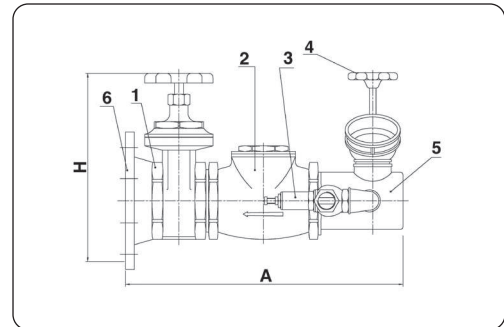

Versione filettata

CODICE	DESCRIZIONE
A1250D	GRUPPO DI MANDATA DA 2" N.2X70
A1252	GRUPPO DI MANDATA DA 2 1/2" N.2X70
A1254	GRUPPO DI MANDATA DA 3" N.2X70
A1256	GRUPPO DI MANDATA DA 4" N.2X70
A1257	GRUPPO DI MANDATA DA 4" N.3X70



Versione scanalata

CODICE	DESCRIZIONE
A1250DS	GRUPPO DI MANDATA DA 2" N.2X70 SCA
A1252S	GRUPPO DI MANDATA DA 2 1/2" N.2X70 SCA
A1254S	GRUPPO DI MANDATA DA 3" N.2X70 SCA
A1256S	GRUPPO DI MANDATA DA 4" N.2X70 SCA
A1257S	GRUPPO DI MANDATA DA 4" N.3X70 SCA



Versione flangiata

CODICE	DESCRIZIONE
A1250FD	GRUPPO DI MANDATA DA 2" N.2 ATT. 70 FLAN.
A1252F	GRUPPO DI MANDATA 2 1/2" 2X70 FLAN.
A1254F	GRUPPO DI MANDATA 3" 2X70 FLAN.
A1256F	GRUPPO DI MANDATA 4" 2X70 FLAN.
A1257F	GRUPPO DI MANDATA 4" 3X70 FLAN.
A1271F	GRUPPO DI MANDATA 5" 2X70 FLAN.
A1272F	GRUPPO DI MANDATA 5" 3X70 FLAN.
A1273F	GRUPPO DI MANDATA 5" 4X70 FLAN.
A1274F	GRUPPO DI MANDATA 6" 2X70 FLAN.
A1275F	GRUPPO DI MANDATA 6" 3X70 FLAN.
A1276F	GRUPPO DI MANDATA 6" 4X70 FLAN.





GRUPPI MOTOPOMPA

ART. 37 GRUPPI ATTACCO MOTOPOMPA IN LINEA FILETTATI

Modelli non più a norma, previsti solo per sostituzione.



Codice	DN	Attacchi	A	H
A1240	2"	1 x 70	305	230
A1240D	2"	2 x 70	440	230
A1241	2½"	1 x 70	325	245
A1242	2½"	2 x 70	470	245
A1243	3"	1 x 70	350	250
A1244	3"	2 x 70	470	250
A1245	4"	1 x 70	385	270
A1246	4"	2 x 70	520	270

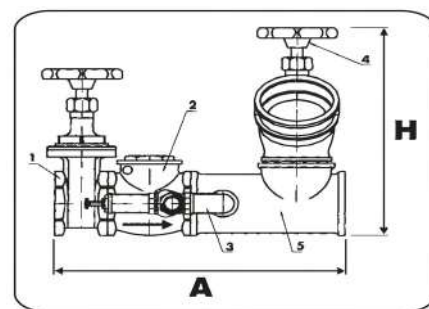

ART. 37/A GRUPPI ATTACCO MOTOPOMPA IN LINEA FLANGIATI

Modelli non più a norma, previsti solo per sostituzione.



Codice	DN	Attacchi	A	H
A1240F	2"	1 x 70	390	280
A1240FD	2"	2 x 70	525	280
A1241F	2½"	1 x 70	410	300
A1242F	2½"	2 x 70	550	300
A1243F	3"	1 x 70	425	320
A1244F	3"	2 x 70	560	320
A1245F	4"	1 x 70	468	320
A1246F	4"	2 x 70	600	320
A1261F	5"	2 x 70	1050	550
A1262F	5"	3 x 70	1290	550
A1263F	5"	4 x 70	1490	550
A1264F	6"	2 x 70	1090	600
A1265F	6"	3 x 70	1330	600
A1266F	6"	4 x 70	1530	600

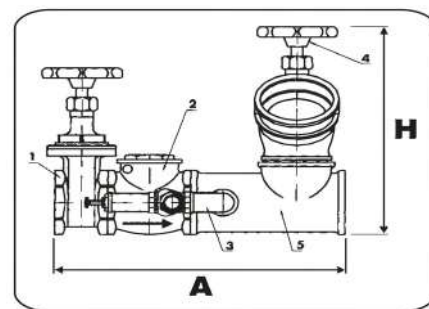

ART.
511

GRUPPI DI MANDATA UNI 10779 FILETTATI STORZ

- Con uno o più attacchi Storz 75B (tappi non inclusi).
- Valvola di sicurezza tarata 12 bar.
- Vengono normalmente forniti in versione orizzontale con direzione del flusso da destra a sinistra, per altre versioni vedasi pagina introduttiva.



Codice	DN	Attacchi	A	H
AS1250	2"	1 x 75B	330	240
AS1250D	2"	2 x 75B	440	240
AS1251	2½"	1 x 75B	325	250
AS1252	2½"	2 x 75B	465	250
AS1253	3"	1 x 75B	345	250
AS1254	3"	2 x 75B	480	250
AS1255	4"	1 x 75B	387	270
AS1256	4"	2 x 75B	525	270
AS1257	4"	3 x 75B	650	270

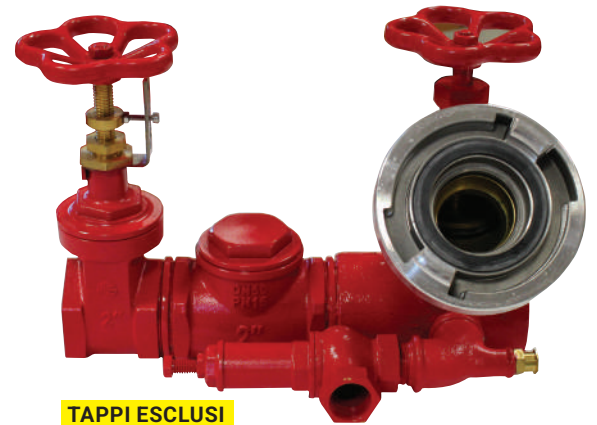

TAPPI ESCLUSI

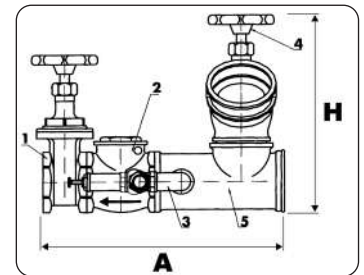
**Legenda:**

- 1 valvola di intercettazione
- 2 valvola di non ritorno
- 3 valvola di sicurezza
- 4 bocca di immissione
- 5 corpo attacco

ART.
512

GRUPPI DI MANDATA UNI 10779 FLANGIATI STORZ

- Con uno o più attacchi Storz 75B (tappi non inclusi).
- Valvola di sicurezza tarata 12 bar.
- Vengono normalmente forniti in versione orizzontale con direzione del flusso da destra a sinistra per altre versioni vedasi pagina introduttiva.



Codice	DN	Attacchi	A	H
AS1250F	2"	1 x 75B	355	315
AS1250FD	2"	2 x 75B	490	315
AS1251F	2½"	1 x 75B	370	270
AS1252F	2½"	2 x 75B	505	270
AS1253F	3"	1 x 75B	390	300
AS1254F	3"	2 x 75B	520	300
AS1255F	4"	1 x 75B	430	320
AS1256F	4"	2 x 75B	560	320
AS1257F	4"	3 x 75B	700	320
AS1271F	5"	2 x 75B	1050	550
AS1272F	5"	3 x 75B	1290	550
AS1273F	5"	4 x 75B	1490	550
AS1274F	6"	2 x 75B	1090	600
AS1275F	6"	3 x 75B	1330	600
AS1276F	6"	4 x 75B	1530	600

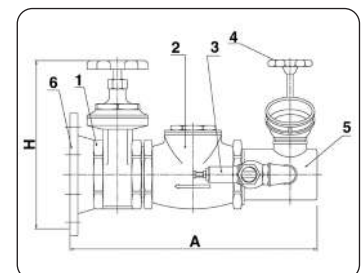

TAPPI ESCLUSI

**Legenda:**

- 1 valvola di intercettazione
- 2 valvola di non ritorno
- 3 valvola di sicurezza
- 4 bocca di immissione
- 5 corpo attacco
- 6 - Flangia di collegamento

NOTA: I gruppi 5" e 6" sono solo per installazioni orizzontali.





GRUPPO DI MANDATA A SECCO

Già da tempo i gruppi di mandata Ziggiotto sono corredati da scarico antigelo automatico; tuttavia, il rischio di gelo, soprattutto nelle zone particolarmente soggette a questo fenomeno atmosferico, è ancora presente.

Per ovviare a tale problematica è possibile utilizzare i gruppi di mandata a secco, costituiti da due parti separate: la parte base, contenente acqua, e la parte esposta, con i soli attacchi UNI 70.

CORPO BASE

Da installare interrata o in locale protetto, composta da:

- Saracinesca in ottone con indicatore di apertura;
- Valvola di non ritorno in ottone
- Valvola di sicurezza
- Scarico automatico antigelo

CORPO ESPOSTO

Da installare in modo che sia facilmente visibile e accessibile, composto da:

- Corpo per gruppo motopompa
- Valvola di non ritorno in ottone
- Uno o più rubinetti in ottone con attacco UNI 70 e relativo tappo in plastica.

**QUESTO DISPOSITIVO
NON RICHIEDE
COIBENTAZIONE**

LEGENDA

1. Saracinesca
2. Clapet
3. Valvola di sicurezza
4. Scarico automatico antigelo
5. Attacchi UNI70

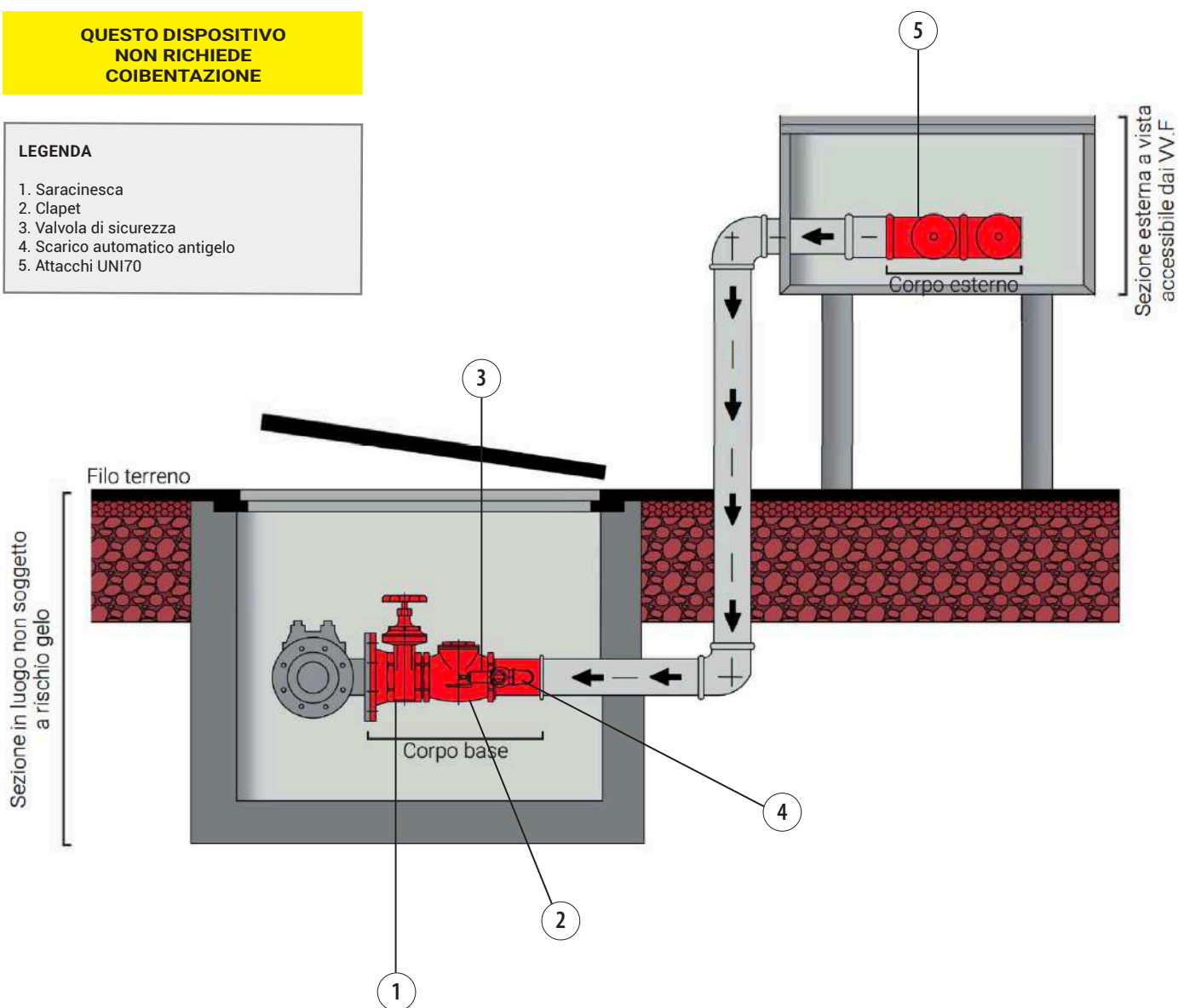

ART.
38/C

GRUPPI DI MANDATA UNI 10779 A SECCO AD UN ATTACCO

Prezzo comprensivo di corpo base e corpo esposto

- Sono dotati di un attacco UNI 70 – UNI 804 femmina con girello.
- Valvola di sicurezza tarata 12 bar.
- Vengono normalmente forniti in versione orizzontale con direzione del flusso da destra a sinistra.
- Disponibili in versione filettata o flangiata.
- Dotati di tappo maschio filettato UNI 810 in polipropilene rosso RAL 3000 e sagomato in modo da poter essere rimosso con chiave unificata conformemente alla norma UNI 10779.
- Saracinesca conforme alla UNI 11443 (con indicatore di apertura, lucchettabile, Lucchetto escluso)
- Dotati di scarico automatico in conformità alla UNI 10779.

Codice	Descrizione	Tipo
A5250	GR. MANDATA SECCO ORIZ 2" 1X70 FIL.	FILETTATO
A5251	GR. MANDATA ORIZ SECCO 2"1/2 1X70 FIL.	FILETTATO
A5253	GR. MANDATA ORIZ SECCO 3" 1X70 FIL.	FILETTATO
A5255	GR. MANDATA ORIZ SECCO 4" 1X70 FIL.	FILETTATO
A5250F	GR. MANDATA SECCO ORIZ 2" 1X70 FLA.	FLANGIATO
A5251F	GR. MANDATA ORIZ SECCO 2"1/2 1X70 FLA.	FLANGIATO
A5253F	GR. MANDATA ORIZ SECCO 3" 1X70 FLA.	FLANGIATO
A5255F	GR. MANDATA ORIZ SECCO 4" 1X70 FLA.	FLANGIATO

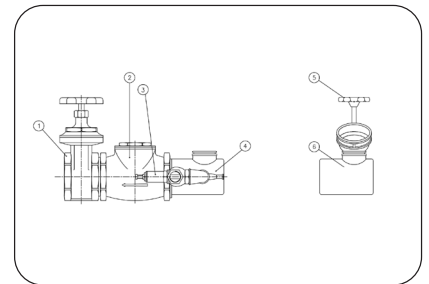
ART.
38/D

GRUPPI DI MANDATA UNI 10779 A SECCO A PIU' ATTACCHI

Prezzo comprensivo di corpo base e corpo esposto

- Attacchi UNI 70 – UNI 804 femmina con girello.
- Valvola di sicurezza tarata 12 bar.
- Vengono normalmente forniti in versione orizzontale con direzione del flusso da destra a sinistra.
- Disponibili in versione filettata o flangiata.
- Dotati di tappo maschio filettato UNI 810 in polipropilene rosso RAL 3000 e sagomato in modo da poter essere rimosso con chiave unificata conformemente alla norma UNI 10779.
- Saracinesca conforme alla UNI 11443 (con indicatore di apertura, lucchettabile, Lucchetto escluso)
- Dotati di scarico automatico in conformità alla UNI 10779.

Codice	Descrizione	Tipo
A5250D	GR. MANDATA SECCO ORIZ 2" 2X70 FIL.	FILETTATO
A5252	GR. MANDATA ORIZ SECCO 2"1/2 2X70 FIL.	FILETTATO
A5254	GR. MANDATA ORIZ SECCO 3" 2X70 FIL.	FILETTATO
A5256	GR. MANDATA ORIZ SECCO 4" 2X70 FIL.	FILETTATO
A5257	GR. MANDATA ORIZ SECCO 4" 3X70 FIL.	FILETTATO
A5250FD	GR. MANDATA SECCO ORIZ 2" 2X70 FLA.	FLANGIATO
A5252F	GR. MANDATA ORIZ SECCO 2"1/2 2X70 FLA.	FLANGIATO
A5254F	GR. MANDATA ORIZ SECCO 3" 2X70 FLA.	FLANGIATO
A5256F	GR. MANDATA ORIZ SECCO 4" 2X70 FLA.	FLANGIATO
A5257F	GR. MANDATA ORIZ SECCO 4" 3X70 FLA.	FLANGIATO
A5271	GR. MANDATA SECCO ORIZ 5" 2X70 FLA.	FLANGIATO
A5272F	GR. MANDATA SECCO ORIZ 5" 3X70 FLA.	FLANGIATO
A5273F	GR. MANDATA SECCO ORIZ 5" 4X70 FLA.	FLANGIATO
A5274F	GR. MANDATA SECCO ORIZ 6" 2X70 FLA.	FLANGIATO
A5275F	GR. MANDATA SECCO ORIZ 6" 3X70 FLA.	FLANGIATO
A5276F	GR. MANDATA SECCO ORIZ 6" 4X70 FLA.	FLANGIATO

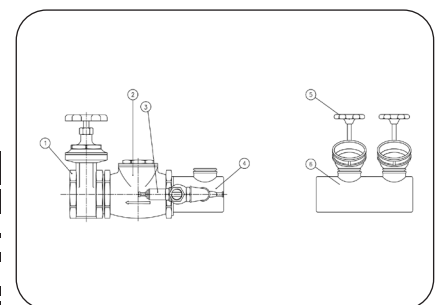

ART.
56

CASSETTA PER GRUPPI MOTOPOMPA

- Cassetta per gruppi motopompa in lamiera verniciata rosso RAL 3000 o inox.
 - Per gruppi orizzontali e verticali.
- Gli articoli A0981M e A0981N sono in lamiera zincata non verniciata

NOTA: Le cassette sono fornite senza lastre ad eccezione dei modelli A0981M e A0981N forniti con lastra Poly Glass.



Cassetta	Codice	Tipo	Dimensioni (b x h x p)
Verniciato	A0980	2"-2"1/2	600 x 500 x 300
Verniciato Incasso	A0980A	2"-2"1/2	600 x 500 x 300
Verniciato	A0981	3"-4"	800 x 600 x 400
Verniciato Incasso	A0981A	3"-4"	800 x 600 x 400
Non verniciato	A0981M	5"-6" con 2 idranti	1200 x 800 x 450
Non verniciato	A0981N	5"-6" con 3-4 idranti	1700 x 800 x 450
Inox	A0980I	2"-2"1/2	600 x 500 x 300
Inox	A0981I	3"-4"	800 x 600 x 400





ATTACCHI AUTOPOMPA PER COLONNE A SECCO – D.M. 18/10/2019

Secondo il decreto in oggetto, per edifici oltre i tre piani di altezza è possibile installare una colonna a secco (in sostituzione della tradizionale rete idranti), alimentata da un particolare attacco di mandata, denominato dry riser.

Nel punto più alto della colonna deve essere previsto uno sfiato per l'eliminazione dell'aria in eccesso, mentre sul punto più basso deve essere posizionato un drenaggio, per evitare il rischio di allagamento in fase di utilizzo.

Ogni piano deve prevedere uno stacco dotato almeno di valvola di intercettazione manuale e relativo tappo DN 45 (eventualmente sostituibile con un sistema CE DN 45 con dotazione completa anche di manichetta); in entrambi i casi, lo stacco deve essere facilmente accessibile, protetto e non ostacolato, oltre che ben segnalato da apposito cartello.

L'attacco di mandata in ingresso, con installazione verticale, può prevedere uno o più attacchi e dotato di valvola di sicurezza e di scarico automatico; anche in questo punto è necessario prevedere l'apposita segnalazione mediante cartello.

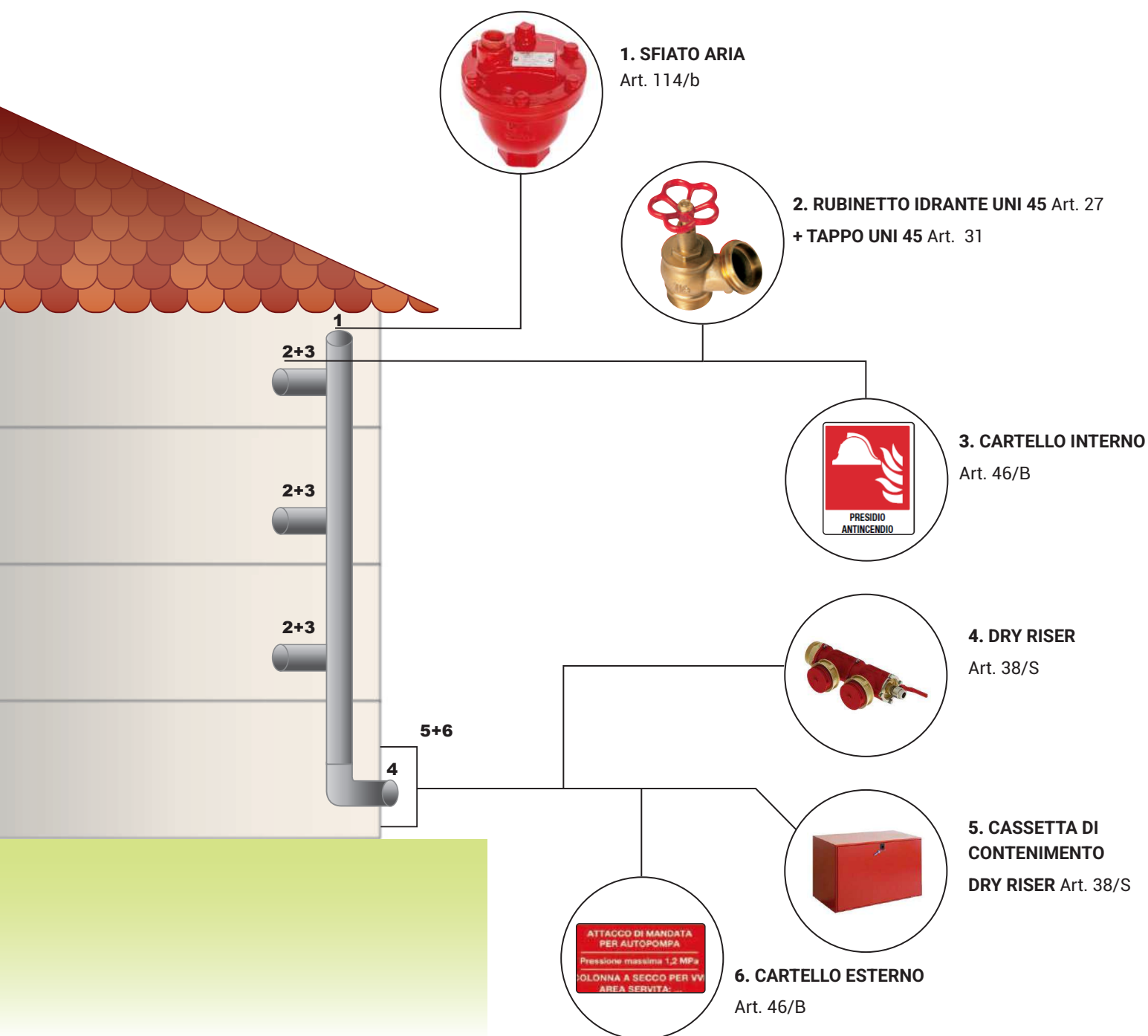



ART. 38/S

DRY RISER

Attacco di mandata VVF dotato di 1 o 2 attacchi UNI70 con relativo tappo, valvola di sicurezza tarata 12bar, valvola a sfera per il completo drenaggio.

Attacco femmina girevole.

Montaggio verticale.



CODICE	DIMENSIONE
A13014	2" 1/2x1 UNI 70
A13015	3"x2 UNI 70

Cassetta per DRY RISER in acciaio zincato verniciata rosso RAL3000 oppure INOX

CODICE	DIMENSIONE
A0901	Esterno rossa
A09011	Esterno inox
A0902	Incasso con lastra



ART. 102

DISCONNETTORI

• Disconnettore a zona di pressione ridotta controllabile con imbuto incorporato. I disconnettori proteggono le reti di acqua potabile, interrompendo la continuità di alimentazione all'utilizzatore, tramite auto svuotamento e scarico del fluido, in caso di riflusso.

NOTA:

Il disconnettore è un dispositivo di protezione idrica in grado di impedire il ritorno di acque inquinate nella rete dell'acquedotto.

Tale ritorno di acqua può avvenire a seguito di variazioni di pressione nella rete di distribuzione in maniera da creare inversione di flusso.

Il disconnettore, installato tra la rete pubblica e quella di utenza, crea una zona di separazione di sicurezza che evita il contatto tra le acque contenute nelle due reti.

Specifiche di installazione obbligatorie

- A MONTE:** - valvola di arresto
- filtro con rubinetto di risciacquo
- A VALLE:** - valvola di arresto manuale



Codice	Descrizione
TE065	Disconnettore DN 65
TE080	Disconnettore DN 80
TE100	Disconnettore DN 100
TE150	Disconnettore DN 150
TE200	Disconnettore DN 200

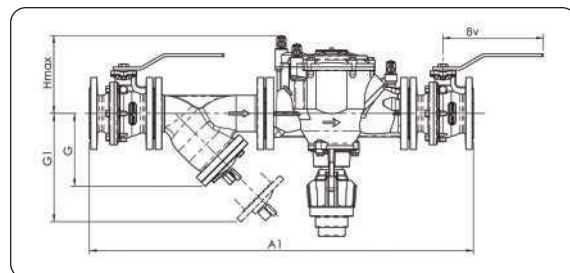

ART.
31

CALOTTE CIECHE

Calotte in ottone con guarnizione e catenella.

1

Codice	DN
A0510	45 F
A0511	70 F
A0512	100 F
A0513	125 F
A0216	45 M
A0217	70 M (tipo A)
A0222	70 M (tipo B)
A0223	100 M (tipo B)
A0224	125 M (tipo B)

Tappo in polipropilene rosso con attacco filettato maschio.
(applicabile su gruppi autopompa secondo norma UNI 10779).

2

Codice	DN
A0217P	70 M

Tappi in alluminio con guarnizione e catenella.

3

Codice	DN
A0510A	45 F
A0511A	70 F
A0512A	100 F



ART.
32

RIDUZIONI MASCHIO UNI - MASCHIO GAS

In ottone EN 1982.

Codice	UNI - M	GAS - M
A0812	DN 45	1"½
A0813	DN 45	2"
A0814	DN 45	2"½
A0815	DN 70	1"½
A0816	DN 70	2"
A0817	DN 70	2"½
A0819	DN 100	4"
A0820	DN 125	5"

ART.
32/A

RIDUZIONI MASCHIO UNI - FEMMINA GAS

In ottone EN 1982.

Codice	UNI - M	GAS - F
A0761	DN 25	1"
A0762	DN 45	1" ¼
A0763	DN 45	1" ½
A0764	DN 45	2"
A0765	DN 70	2"
A0766	DN 70	2"½
A0767	DN 70	3"
A0768	DN 100	4"

ART.
32/B

RIDUZIONI FEMMINA UNI - MASCHIO UNI

In ottone EN 1982.

Codice	UNI - F	UNI - M
A0770	DN 25	DN 45
A0771	DN 45	DN 25
A0772	DN 45	DN 70
A0773	DN 70	DN 45
A0774	DN 100	DN 70



ART.
32/C

RIDUZIONI FEMMINA GAS - FEMMINA UNI

In ottone EN 1982.

Codice	GAS - F	UNI - F
A0780	1"	DN 25
A0781	1" ¼	DN 45
A0782	1" ½	DN 45
A0783	2"	DN 45
A0784	2"	DN 70
A0785	2"½	DN 70
A0786	3"	DN 70
Femmina UNI - Femmina UNI		
A0787	DN 25	DN 45
A0788	DN 45	DN 70
A0789	DN 70	DN 100

ART.
32/D

RIDUZIONI GIREVOLI FEMMINA UNI - MASCHIO GAS

In ottone EN 1982.

Codice	UNI - F	GAS - M
A0790	DN 25	1"
A0791	DN 45	1" ¼
A0792	DN 45	1" ½
A0793	DN 45	2"
A0794	DN 70	2"
A0795	DN 70	2" ½
A0796	DN 70	3"
A0797	DN 100	4"

ART.
23

RACCORDI FORMA A PER TUBAZIONI PREMENTI

Raccordi in tre pezzi a tabella UNI 804 con guarnizione.

Codice	DN	Materiale
A0457	25	Ottone
A0458S	45	Ottone
A0460S	45	Alluminio
A0459S	70	Ottone





**ART.
24**

RACCORDI FORMA B

- Raccordi in tre pezzi in ottone EN 1982 con guarnizione.

Codice	DN
A0685	70
A0686	80
A0687	100
A0688	125
A0689	150

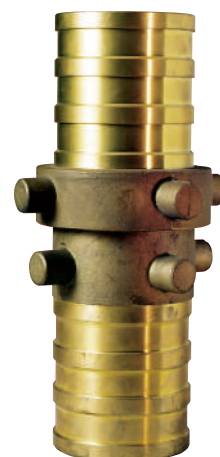

**ART.
28**

DIVISORE A DUE VIE

- Divisore in ottone EN 1982 completo di attacco con girello.
- È disponibile anche con saracinesche in ottone.

Codice	Entrata	2 uscite	Sarac.
A0594	45	45	NO
A0628	70	45	NO
A0629	70	70	NO
A0615	100	70	NO
A0593	45	45	SI
A0631	70	45	SI
A0632	70	70	SI
A0616	100	70	SI



Senza saracinesche



Con saracinesche



**ART.
29**

DIVISORE A TRE VIE

- Divisore in ottone EN 1982 completo di attacco con girello.
- È disponibile anche con saracinesche in ottone.

Codice	Entrata	2 uscite	Uscita centrale	Sarac.
A0619	70	45	45	NO
A0623	125	70	45	NO
A0617	70	45	45	SI
A0618	125	70	45	SI



Senza saracinesche



Con saracinesche



ART.
70**SARACINESCA FEMMINA – FEMMINA**

- Costruzione in ottone EN 1982. Filettatura gas ISO 228 femmina - femmina.

Codice	DN
A2021	2"
A2022	2" ½
A2023	3"
A2024	4"

ART.
71**VALVOLA DI RITEGNO A CLAPET**

- Costruzione in ottone. Filettatura gas ISO 228 femmina/femmina PN 16.

Codice	DN	Filettatura
A2001	2"	F/F
A2002	2" ½	F/F
A2003	3"	F/F
A2004	4"	F/F



ART.
72**VALVOLA DI SICUREZZA**

- Costruzione in ottone. Filettatura gas ISO 228 femmina.
- Taratura max 12 bar.

Codice	DN
A2011	3/4"
A2012	1"

ART.
70/1**SARACINESCA FEMMINA – FEMMINA –
UNI10779 - UNI11443**

- Costruzione in ottone EN 1982. Filettatura gas ISO 228 femmina - femmina. Conforme alla UNI 11443 (con indicatore di apertura e bloccabile in posizione di normale funzionamento, Lucchetto escluso)

Codice	DN
A2021I	2"
A2022I	2" ½
A2023I	3"
A2024I	4"



VALVOLE E RETI IDRICHE

Accessori complementari all'antincendio, le valvole per reti idriche assumono per Ziggiotto S.p.A. grande importanza.

Partendo dalle valvole a saracinesca, sia per acqua potabile che per antincendio (con indicatore di apertura), passando per clapet e filtri, fino ad arrivare alle valvole a farfalla (versioni sia flangiate che scanalate).

Tutti gli articoli prontamente disponibili nei vari diametri indicati, completi di tutti gli accessori necessari (chiusini, aste di manovra, ...).



Valvole a saracinesca pag. 143

Filtri pag. 146

Accessori pag. 147

Clapet pag. 149

Sfiati pag. 150

Valvole a farfalla pag. 151

ART.
101

SARACINESCA CUNEO GOMMATO COMPRESA DI VOLANTINO

WRAS
 APPROVED
 PRODUCT

- Disponibile nella versione a corpo piatto (DIN 3202 F4) e a corpo ovale (DIN 3202 F5) EN 558-1
- Flange forate e dimensionate EN 1092-2 PN 10 e PN 16; pressioni d'esercizio fino a PN 16; temperature fino a 90 gradi.
- Corpo, cappello e cuneo in ghisa sferoidale GJS 500-7 UNI EN 1563 con rivestimento epossidico.
- Cuneo interamente gommato anche nella parte interna con orificio per lo scarico dell'acqua.
- Albero realizzato in acciaio inox X32 Cr 13 UNI 6900.
- Tenuta tramite o-ring.
- Volantino in ghisa conforme alla EN 12570.
- Possibilità di sostituzione dell'o-ring di tenuta senza chiudere l'alimentazione.
- Senza guide laterali.
- Collaudo su tutte le saracinesche, con prova idraulica a 25 bar a valvola aperta e a 18 bar su entrambi i lati del cuneo a valvola chiusa.
- Coppia di manovra secondo tabella UNI.
- Conforme alla EN 1074-2.
- Conforme alla UNI 1171
- Tutti i materiali a contatto con l'acqua sono conformi alle Circolari Ministeriali 102/78 e n. 174 del 06/04/2004 per uso con acqua potabile.

* = Fino al DN150 le flange per PN10 e PN16 sono le medesime come riportato sulla tabella della norma EN 1092-2

** = A passaggio ridotto



Codice PN 16*	N. fori	Codice PN 10	N. fori	DN	Tipo	L	H	C
TD001	4	-	-	40	PIATTO	140	232	14.2
TD002	4	-	-	50	PIATTO	150	233	14.2
TD003	4	-	-	65	PIATTO	170	270	17.2
TD004	8	-	-	80	PIATTO	180	273	17.2
TD006	8	-	-	100	PIATTO	190	307	19.2
TD007	8	-	-	125	PIATTO	200	347	19.2
TD008	8	-	-	150	PIATTO	210	385	19.2
TD009	12	TD010	8	200	PIATTO	230	490	24
TD011	12	TD012	12	250	PIATTO	250	605	28
TD013	12	TD014	12	300	PIATTO	270	645	28
TD015	16	-	-	350**	PIATTO	290	675	28
TD017	16	-	-	400	PIATTO	310	960	31,5
TD019	20	-	-	500	PIATTO	350	1145	36
TD020	20	-	-	600	PIATTO	390	1300	38
TD101	4	-	-	40	OVALE	240	232	14.2
TD102	4	-	-	50	OVALE	250	233	14.2
TD103	4	-	-	65	OVALE	270	270	17.2
TD104	8	-	-	80	OVALE	280	273	17.2
TD106	8	-	-	100	OVALE	300	307	19.2
TD107	8	-	-	125	OVALE	325	347	19.2
TD108	8	-	-	150	OVALE	350	385	19.2
TD109	12	TD110	8	200	OVALE	400	490	24
TD111	12	TD112	12	250	OVALE	450	605	28
TD113	12	TD114	12	300	OVALE	500	645	28

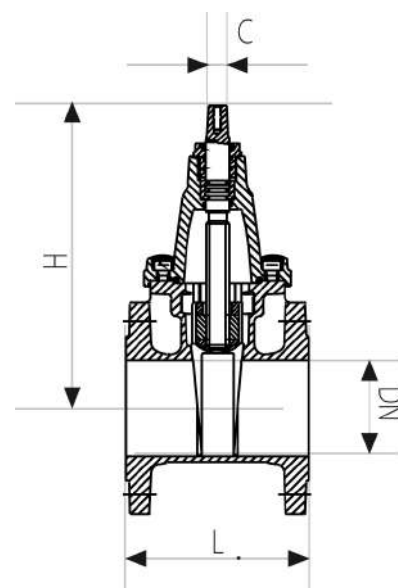

ART.
103

VOLANTINI PER SARACINESCHE

Volantino per saracinesche in ghisa, verniciato a polveri epossidiche.
Conforme alla EN 12570.
Ricambio per Art. 101.



A



Codice	Saracinesche	A	Quadro
V040/050	DN 40-50	175	14
V065/080	DN 65-80	200	17
V100/150	DN 100-150	220	19
V200	DN 200	300	24
V250/300	DN 250-300-350	350	28
V400	DN 400	500	32
V500	DN 500-600	500	36

ART.
104

ASTA DI MANOVRA E TUBO RIPARATORE

Vendibile unicamente assemblata al tubo riparatore



Codice	H	Quadro	DN sarac.
S040916	1000	14	40-50
S040919	1000	17	65-80
S040921	1000	19	100-150
S040926	1000	24	200
S040928	1000	28	250-300-350



ART.
109

CAPPELOTTO PER CHIAVE DI MANOVRA SARACINESCHE

Cappelotto per saracinesca in ghisa sferoidale con vernice epossidica colore blu con quadro 30x30 mm per utilizzo chiave di manovra.

codice	saracinesche	quadro
V0901	40-50	14
V0902	65-80	17
V0903	100-125-150	19
V0904	200	24

ART.
101/B

SARACINESCA CON INDICATORE D'APERTURA UNI 10779 E UNI 11443 COMPRESA DI VOLANTINO

- Disponibile nella versione a corpo piatto (DIN 3202 - F4). Flange forate e dimensionate PN16 a norma UNI EN 1092-2, con indicatore di apertura parallelo all'albero.
- Fornita con volantino.
- Lucchettabile in conformità alla UNI 10779 e alla UNI 11443.

Codice	Dn	Tipo	H
TDA002	50	Piatto	280
TDA003	65	Piatto	320
TDA004	80	Piatto	323
TDA006	100	Piatto	352
TDA007	125	Piatto	422
TDA008	150	Piatto	460
TDA009	200	Piatto	585
TDA011	250	Piatto	705
TDA013	300	Piatto	750

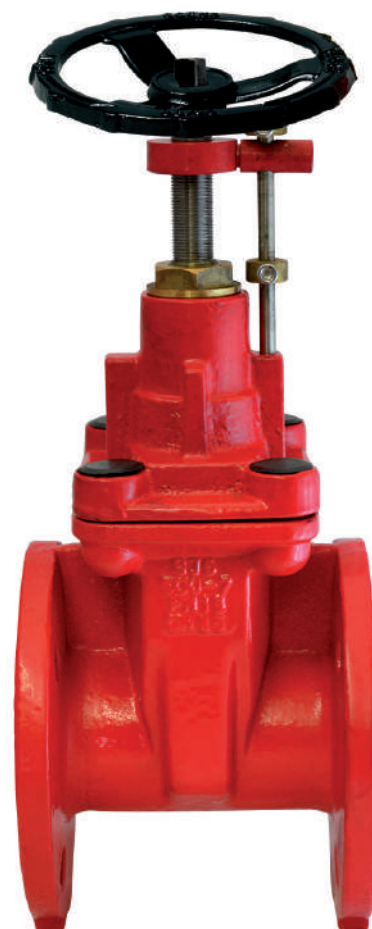

Volantini di ricambio per saracinesche con indicatore di apertura

Per i diametri DN 50 vedi art. 103. Conformi alla EN 12570.

Codice	Descrizione
V1001	per saracinesca DN 65-80
V1002	per saracinesca DN 100-125-150-200
V1003	per saracinesca DN 250-350

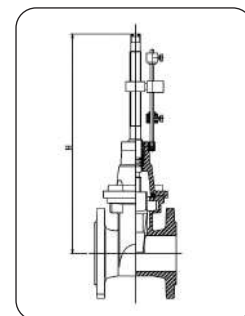

ART.
110

FILTRI A Y

- Filtro flangiato secondo EN 1092-2 PN 16.
Materiali: corpo in ghisa, filtro in acciaio.



Codice	DN
TA1050	50
TA1065	65
TA1080	80
TA1100	100
TA1125	125
TA1150	150
TA1200	200
TA1250	250
TA1300	300



ART.
106

CHIUSINI PER SARACINESCHE

- Chiusini in ghisa con coperchio.
- Con scritta "presa" e "saracinesca".
- **Carrabile EN 124:2015 classe C250.**
- Verniciato nero.

C0077



C0226



Codice	Descrizione sul coperchio	H	Coperchio	Base sup.	Base inf.
C0077	PRESA - ACQUA	250	93	120	170
C0226	SARACINESCA	270	157	190	270

ART.
108

DADI E BULLONI IN ACCIAIO

- Bulloni e dadi in acciaio zincato.

Codice	DN	A	Per flange DN
A3081	16	70	40 - 125
A3082	20	80	150 - 200
A3083	22	100	250 - 300
A3084	16	100	40 - 50
A3085	16	130	65 - 125
A3086	20	140	150 - 200



ART.
105

FLANGE PIANE A SALDARE O FILETTATE

Codice	DN
A3002	DN 50 PN 16, piana
A3003	DN 65 PN 16, piana
A3004	DN 80 PN 16, piana
A3004B	DN 80 PN 10, piana
A3005	DN 100 PN 16, piana
A3006	DN 125 PN 16, piana
A3007	DN 150 PN 16, piana
A3008	DN 200 PN 16, piana
A3008B	DN 200 PN 10, piana
A3009	DN 250 PN 16, piana
A3009B	DN 250 PN 10, piana
A3010	DN 300 PN 16, piana
A3012	DN 50 PN 16, filettata
A3013	DN 65 PN 16, filettata
A3014	DN 80 PN 16, filettata
A3015	DN 100 PN 16, filettata

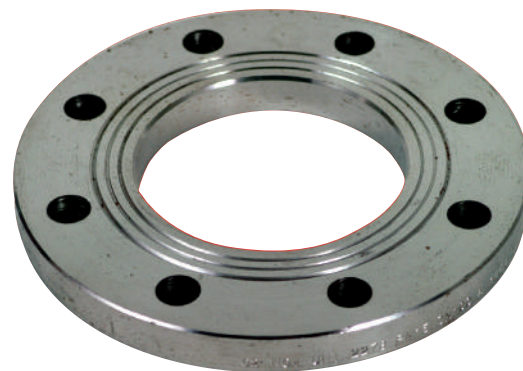
ART.
107

GUARNIZIONI

- Guarnizioni in gomma tela, EPDM, e SESALIT per flange.

DN	Codice GOMMA	Codice EPDM	Codice SESALIT
40	A3051	A3151	A3251
50	A3052	A3152	A3252
65	A3053	A3153	A3253
80	A3054	A3154	A3254
100	A3055	A3155	A3255
125	A3056	A3156	A3256
150	A3057	A3157	A3257
200	A3058	A3158	A3258
250	A3059	A3159	A3259
300	A3060	A3160	A3260
350	A3061	A3161	A3261
400	A3062	A3162	A3262
500	A3063	A3163	A3263

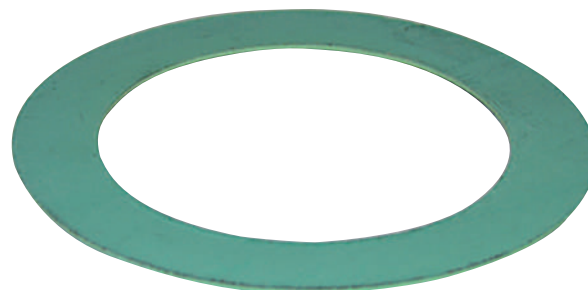

ART.
111**VALVOLA DI RITEGNO A CLAPET**

- Valvola di ritegno per acqua PN 16.
- Materiali: corpo e coperchio in ghisa, piattello di tenuta gommato.



Codice	DN
TA2050	50
TA2065	65
TA2080	80
TA2100	100
TA2125	125
TA2150	150
TA2200	200
TA2250	250
TA2300	300

ART.
112**VALVOLA DI RITEGNO A CLAPET CON USCITE SCANALATE**

- Valvola di ritegno per acqua pressione 350 PSI.
- Materiali: corpo e coperchio in ghisa, piattello di tenuta gommato.



Codice	DN
TA4050	50
TA4065	65
TA4080	80
TA4100	100
TA4125	125
TA4150	150
TA4200	200
TA4250	250



ART.
114**SFIATO DI DEGASAGGIO**

Sfiato per il degasaggio continuo delle condotte. PN 16.
Materiali: corpo e coperchio in ghisa, galleggiante e corpo degasatore in ABS.
Flangia universale adatta per DN 40,50 e 65



Codice	DN
TA5050	40,50,65

ART.
115**SFIATO A SEMPLICE GALLEGGIANTE**

Sfiato per espulsione e rientro di medi volumi d'aria durante le operazioni di riempimento e svuotamento delle condotte. PN 16.
Materiali: corpo e coperchio in ghisa, galleggiante in lamiera gommata con ABS, rubinetto in ottone.



Codice	DN
TA6050	50
TA6065	65
TA6080	80
TA6100	100

ART.
116**SFIATO A DOPPIO GALLEGGIANTE**

Sfiato per espulsione d'aria in fase di riempimento e durante il normale esercizio della condotta, rientro d'aria in fase di svuotamento. PN 16.
Materiali: corpo e coperchio in ghisa, galleggiante in lamiera gommata con ABS, orifizio e sede in ottone.



Codice	DN
TA7050	50
TA7065	65
TA7080	80
TA7100	100
TA7150	150
TA7200	200



ART.
117

VALVOLA DI RITEGNO A DOPPIO BATTENTE PN 16

In ghisa GG25 (GJL 250) battenti in inox.

Codice	DN
TA8050	50
TA8065	65
TA8080	80
TA8100	100
TA8125	125
TA8150	150
TA8200	200
TA8250	250
TA8300	300

ART.
119

VALVOLA A FARFALLA TIPO LUG PN 10/16

Corpo in ghisa sferoidale GGG40 (GJS 400) e lente in inox.
Dal DN 250, le valvole sono fornite complete di riduttore di sforzo e volantino.
Foratura flange dal DN 40 al DN 150 PN16, e dal DN 200 PN 10.
Lucchettabile conformemente alla UNI 10779 e alla UNI 11443.
(Luchetti esclusi)

Codice	DN
TA10040	40
TA10050	50
TA10065	65
TA10080	80
TA10100	100
TA10125	125
TA10150	150
TA10200	200
TA10250	250
TA10300	300





Tutte le valvole a farfalla sono marcate CE (PED).
Tutte le valvole sono lucchettabili, in conformità UNI 10779 e alla UNI 11443.
(Lucchetti esclusi)

ART.
S94

VALVOLA A FARFALLA WAFER PN 16

Corpo in ghisa sferoidale GGG40 (GJS 400) e lente in inox.
 Conforme alla UNI 10779 e alla UNI 11443 con indicatore di apertura e Lucchettabile.
 (Lucchetti esclusi)

Codice	DN
TA9040	40
TA9050	50
TA9065	65
TA9080	80
TA9100	100
TA9125	125
TA9150	150
TA9200	200



ART.
S95

VALVOLA A FARFALLA CON RIDUTTORE PN16

Corpo in ghisa sferoidale GGG40 (GJS 400) e lente in inox.
 Conforme alla UNI 10779 e alla UNI 11443 con indicatore di apertura e Lucchettabile.
 (Lucchetti esclusi)

Codice	DN
TA9040R	40
TA9050R	50
TA9065R	65
TA9080R	80
TA9100R	100
TA9125R	125
TA9150R	150
TA9200R	200
TA9250R	250
TA9300R	300



Tutte le valvole a farfalla sono marcate CE (PED).
Tutte le valvole sono lucchettabili, in conformità UNI 10779 e alla UNI 11443.
(Lucchetti esclusi)

ART.
S96

VALVOLA A FARFALLA CON RIDUTTORE E SWITCH PN16

Corpo in ghisa sferoidale GGG40 (GJS 400) e lente in inox.
Conforme alla UNI 10779 e alla UNI 11443 con indicatore di apertura e Lucchettabile.
(Lucchetti esclusi)

Codice	DN
TA9050S	50
TA9065S	65
TA9080S	80
TA9100S	100
TA9125S	125
TA9150S	150
TA9200S	200
TA9250S	250
TA9300S	300



ART.
S97

VALVOLA A FARFALLA CON LEVA SCANALATA PN16

Corpo in ghisa sferoidale GGG40 (GJS 400) e lente gommata.
Conforme alla UNI 10779 e alla UNI 11443 con indicatore di apertura e Lucchettabile.
(Lucchetti esclusi)

Codice	DN	Diametro esterno Tubazione mm	Leva mm
TA9050G	2 (50)	60.3	60
TA9065G	2 1/2 (65)	76.1	76
TA9080G	3 (80)	88.9	89
TA9100G	4 (100)	114.3	114
TA9125G	5 (125)	139.7	168
TA9150G	6 (150)	168.3	168
TA9200G	8 (200)	219.1	219



ART.
S98

VALVOLA A FARFALLA CON RIDUTTORE SCANALATA PN16

Corpo in ghisa sferoidale GGG40 (GJS 400) e lente gommata.
Conforme alla UNI 10779 e alla UNI 11443 con indicatore di apertura e Lucchettabile.
(Lucchetti esclusi)



Codice	DN	Diametro esterno Tubazione mm	Riduttore mm
TA9050GR	2 (50)	60.3	60
TA9065GR	2 1/2 (65)	76.1	76
TA9080GR	3 (80)	88.9	89
TA9100GR	4 (100)	114.3	114
TA9125GR	5 (125)	139.7	141
TA9150GR	6 (150)	168.3	168
TA9200GR	8 (200)	219.1	219
TA9250GR	10 (250)	273	273

ART.
S99

VALVOLA A FARFALLA CON RIDUTTORE E SWITCH SCANALATA PN16

Corpo in ghisa sferoidale GGG40 (GJS 400) e lente gommata.
Conforme alla UNI 10779 e alla UNI 11443 con indicatore di apertura e Lucchettabile.
(Lucchetti esclusi)



Codice	DN	Diametro esterno Tubazione mm	Riduttore mm
TA9050GS	2 (50)	60.3	60
TA9065GS	2 1/2 (65)	76.1	76
TA9080GS	3 (80)	88.9	89
TA9100GS	4 (100)	114.3	114
TA9125GS	5 (125)	139.7	141
TA9150GS	6 (150)	168.3	168
TA9200GS	8 (200)	219.1	219





ZIGGIOTTO



ESTINTORE

VALVOLE UL FM

Questa sezione è dedicata alle valvole certificate UL e FM secondo standard NFPA: saracinesche, clapet, filtri e farfalle.

Per le saracinesche, i modelli proposti sono disponibili con flangiatura DIN PN 16 oppure ANSI 150 FF, secondo la necessità del cliente.

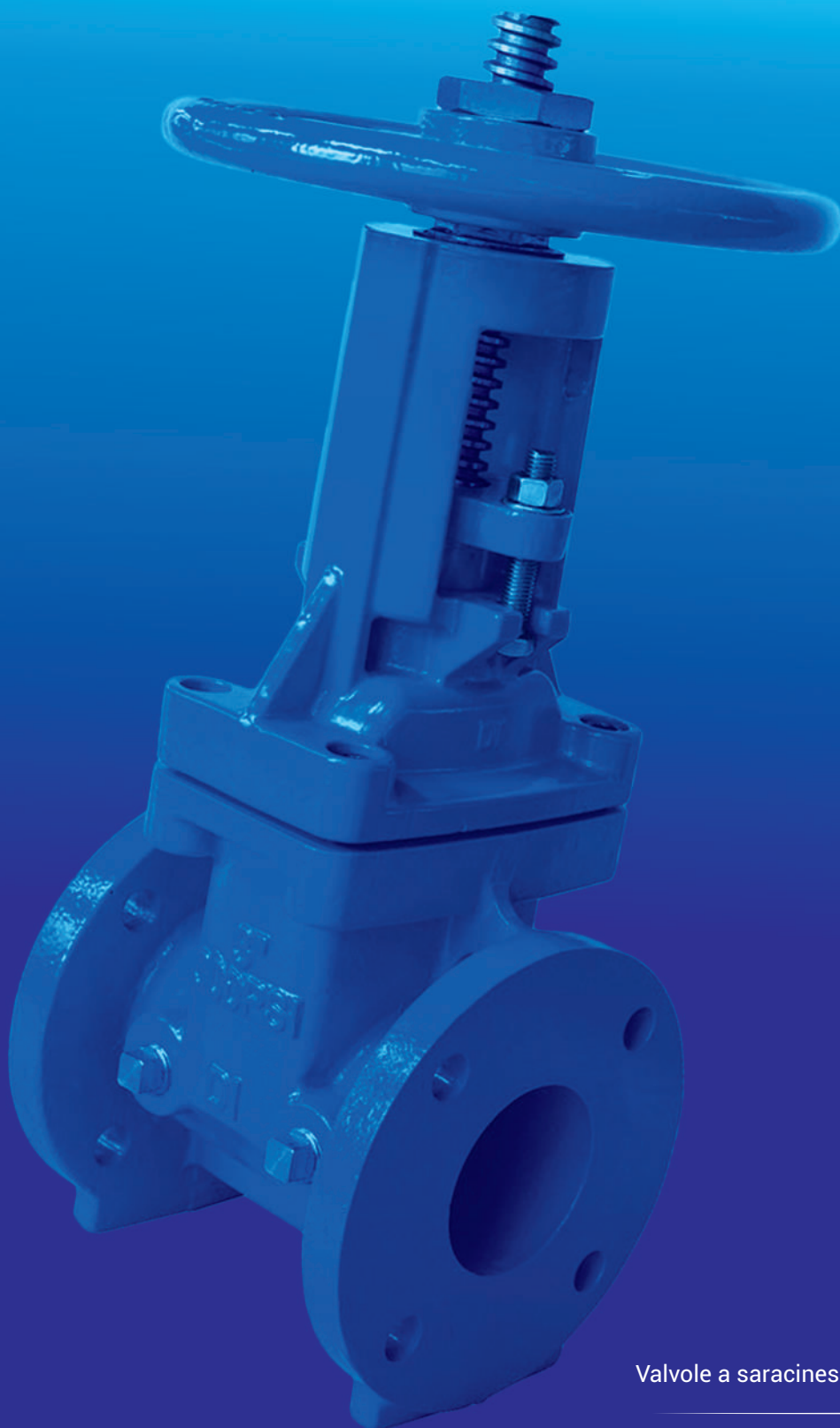

Valvole a saracinesca e post indicator pag. 157

Valvole a farfalla pag. 158

Clapet e filtri pag. 159



ART. 400 SARACINESCA CUNEO GOMMATO OS&Y PN16 IN GHISA SFEROIDALE



- Corpo, cappello e cuneo in ghisa sferoidale.
- Cuneo interamente gommato anche nella parte interna con orifizio per lo scarico dell'acqua.
- Pressione di esercizio 300 PSI
- Foratura flange UNI EN 1092-1 PN16, oppure ANSI 150 FF
- A VITE ESTERNA
- Lucchettabile (Lucchetti esclusi)

Codice versione ANSI 150	Codice versione PN16	DN	H	L
TE021	TE003	2"½	370	190
TE022	TE004	3"	420	203
TE024	TE006	4"	447	229
TE025	TE007	5"	547	254
TE008	TE008	6"	607	267
TE027	TE009	8"	754	292
TE029	TE011	10"	890	330
TE031	TE013	12"	1031	356

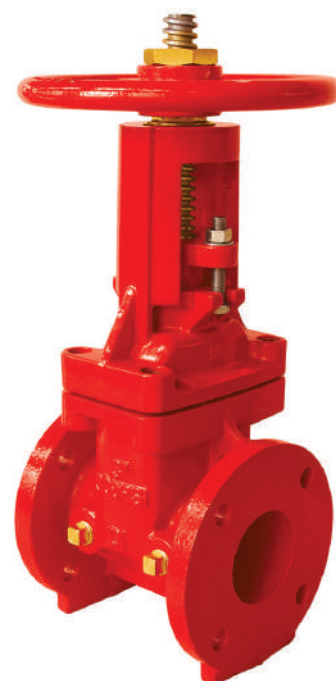
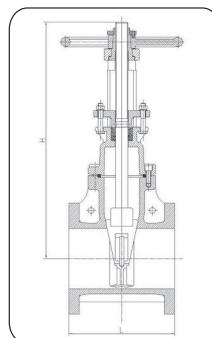

ART. 401 SARACINESCA CUNEO GOMMATO NRS PN16 IN GHISA SFEROIDALE



- Corpo, cappello e cuneo in ghisa sferoidale.
- Cuneo interamente gommato anche nella parte interna con orifizio per lo scarico dell'acqua.
- Pressione di esercizio 300 PSI
- Foratura flange UNI EN 1092-1 PN16, oppure ANSI 150 FF
- A VITE INTERNA

Codice versione ANSI 150	Codice versione PN16	DN	H	L
TE041	TE103	2"½	292	190
TE042	TE104	3"	322	203
TE044	TE106	4"	342	229
TE045	TE107	5"	412	254
TE108	TE108	6"	448	267
TE047	TE109	8"	534	292
TE049	TE111	10"	635	330
TE051	TE113	12"	720	356

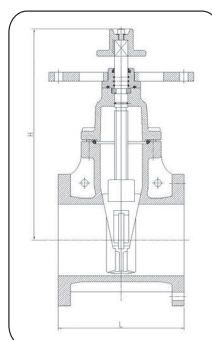

ART. 402 INDICATORE DI APERTURA IN GHISA



- (Post Indicator) Idonei per l'installazione con la saracinesca NRS art.401.

NOTA: verticale per installazione valvola interrata
orizzontale per installazione valvola a parete o fuori terra.

Codice	MODELLO	FIG.
TE501	VERTICALE	1
TE502	ORIZZONTALE	2



ART.
403

SWITCH PER SARACINESCA OS&Y



- Switch per il rimando remoto dello stato di apertura chiusura della valvola
- Certificato UL/FM
- Conforme alle norme NFPA-13-72
- Temperatura di funzionamento -40°C $+60^{\circ}\text{C}$



Codice

RP1010

ART.
408

VALVOLE A FARFALLA - UL/FM



Versione scanalata con riduttore.
Corpo in ghisa sferoidale GGG40 (GJS 400) e lente gommata.
Conforme alla UNI 10779 e alla UNI 11443 con indicatore di apertura e lucchettabile. (Luchetti esclusi)

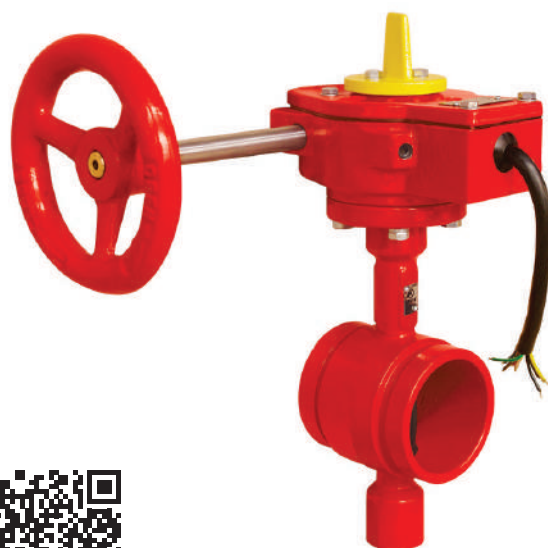

Codice

DN

TU3065

65

TU3080

80

TU3100

100

TU3150

150

TU3200

200



ART.
405

VALVOLA DI RITEGNO A CLAPET - UL/FM



- Valvola in ghisa A536 64-45-12.
- Flange PN16, pressione di lavoro 21 Bar.
- Verniciata rosso Ral 3000.



Codice	DN
TU2050	50
TU2065	65
TU2080	80
TU2100	100
TU2125	125
TU2150	150
TU2200	200
TU2250	250
TU2300	300

ART.
404

FILTRI A Y - UL



- Filtro flangiato in ghisa A536 65-45-12
- Materiali: corpo in ghisa , filtro in acciaio inox AISI 304 pressione di lavoro 21 Bar.
- Verniciato in rosso Ral 3000.



Codice	DN
TU1065	65
TU1080	80
TU1100	100
TU1125	125
TU1150	150
TU1200	200
TU1300	300



IMPIANTI SPEGNIMENTO AUTOMATICO

In questa sezione, Ziggiotto S.p.A. offre tutti i prodotti necessari alla creazione di reti di impianti di spegnimento automatico: sprinkler, valvole (umido, secco, diluvio) e una vasta gamma di raccordi scanalati.

In particolare, il magazzino di raccorderia scanalata risulta sempre ben fornito, garantendo l'evasione rapida di ordini urgenti, come in caso di cantiere aperto.



Sprinkler	pag. 162
Valvole ad umido	pag. 170
Valvole a secco	pag. 171
Valvole a diluvio	pag. 172
Reti idranti a secco	pag. 174
Flussostati e pressostati	pag. 177
Raccorderia scanalata	pag. 178

Introduzione ai sistemi sprinkler

Caratteristiche erogatori

Quali sono le caratteristiche di uno sprinkler?

Orientamento di installazione

- Upright con diffusore rivolto verso l'alto.
- Pendent con diffusore rivolto verso il basso.
- Orizzontal Sidewall con diffusore orizzontale.
- Vertical Sidewall con diffusore verticale ma direzione getto orizzontale.
- Concealed completamente incassati nel soffitto.
- Recessed parzialmente incassati nel soffitto .

Forma e direzione del getto in fase di scarica

- Spray forma paraboloidica > 80% direttamente verso il basso < 20% verso l'alto.
- Conventional forma paraboloidica > 40% verso l'alto < 60% direttamente verso il basso.
- Getto piano forma paraboloidica – la quantità direttamente scaricata verso il basso è compresa tra i 60-80%.
- Sidewall forma semiparaboloidica scaricata verso il basso e la parete retrostante.

Sensibilità termica

Rapidità di intervento elemento termico si misura in RTI (response time index)

- STANDARD RESPONSE RTI > 80.
- FAST RESPONSE RTI < 50.

Temperature di intervento

Sprinkler a bulbo di vetro		Sprinkler a fusibile	
Temperatura di esercizio nominale °C	Colore liquido bulbo	Temperatura di esercizio nominale °C	Colore braccetti
57	Arancio	Da 57 a 55	Nessun colore
68	Rosso	Da 80 a 107	Bianco
79	Giallo	Da 121 a 149	Blu
93	Verde	Da 163 a 191	Rosso
100	Verde	Da 204 a 246	Verde
121		Da 260 a 302	Arancio
141	Blu	Da 320 a 343	Nero
163			
182	Malva		
204			
227			
260			
286	Nero		
343			

Temperatura di attivazione
Come si sceglie?

- 30° in più rispetto la temperatura massimo dell'ambiente
- in base al calore generato sviluppo dell'incendio
- in base alla conformazione della struttura



ART.
S80

SPRINKLER PENDENT "STANDARD RESPONSE"



Sprinkler pendent standard response con distribuzione paraboloidale dell'acqua, adatto a dare l'erogazione prevista quando il getto viene diretto in basso contro la rondella deflettrice. Sulla rondella deflettrice è indicata la sigla dello sprinkler "SP" e la temperatura di funzionamento del bulbo vetroso.

UNI EN 12259-1



Finitura ottone	Finitura bianco	Finitura cromo	K factor	Attacco	Temperatura
Codice	Codice	Codice			
R5651057	R5651057B	R5651057C	(5.6) 80	1/2"	57°C=135°F
R5651068	R5651068B	R5651068C	(5.6) 80	1/2"	68°C=155°F
R5651079	R5651079B	R5651079C	(5.6) 80	1/2"	79°C=175°F
R5651093	R5651093B	R5651093C	(5.6) 80	1/2"	93°C=200°F
R5651141	R5651141B	R5651141C	(5.6) 80	1/2"	141°C=286°F
R5651182	R5651182B	R5651182C	(5.6) 80	1/2"	182°C=360°F

Finitura ottone	Finitura bianco	Finitura cromo	K factor	Attacco	Temperatura
Codice	Codice	Codice			
R8156057	R8156057B	R8156057C	(8.0) 115	3/4"	57°C=135°F
R8156068	R8156068B	R8156068C	(8.0) 115	3/4"	68°C=155°F
R8156079	R8156079B	R8156079C	(8.0) 115	3/4"	79°C=175°F
R8156093	R8156093B	R8156093C	(8.0) 115	3/4"	93°C=200°F
R8156141	R8156141B	R8156141C	(8.0) 115	3/4"	141°C=286°F
R8156182	R8156182B	R8156182C	(8.0) 115	3/4"	182°C=360°F



ART.
S81

SPRINKLER UPRIGHT "STANDARD RESPONSE"



Sprinkler upright standard response con distribuzione paraboloidale dell'acqua, adatto a dare l'erogazione prevista quando il getto viene diretto in alto contro la rondella deflettrice. Sulla rondella deflettrice è indicata la sigla dello sprinkler "SU" e la temperatura di funzionamento del bulbo vetroso.

UNI EN 12259-1



Finitura ottone	Finitura bianco	Finitura cromo	K factor	Attacco	Temperatura
Codice	Codice	Codice			
R5661057	R5661057B	R5661057C	(5.6) 80	1/2"	57°C=135°F
R5661068	R5661068B	R5661068C	(5.6) 80	1/2"	68°C=155°F
R5661079	R5661079B	R5661079C	(5.6) 80	1/2"	79°C=175°F
R5661093	R5661093B	R5661093C	(5.6) 80	1/2"	93°C=200°F
R5661141	R5661141B	R5661141C	(5.6) 80	1/2"	141°C=286°F
R5661182	R5661182B	R5661182C	(5.6) 80	1/2"	182°C=360°F

Finitura ottone	Finitura bianco	Finitura cromo	K factor	Attacco	Temperatura
Codice	Codice	Codice			
R8164057	R8164057B	R8164057C	(8.0) 115	3/4"	57°C=135°F
R8164068	R8164068B	R8164068C	(8.0) 115	3/4"	68°C=155°F
R8164079	R8164079B	R8164079C	(8.0) 115	3/4"	79°C=175°F
R8164093	R8164093B	R8164093C	(8.0) 115	3/4"	93°C=200°F
R8164141	R8164141B	R8164141C	(8.0) 115	3/4"	141°C=286°F
R8164182	R8164182B	R8164182C	(8.0) 115	3/4"	182°C=360°F



 ART.
S82

SPRINKLER PENDENT "QUICK RESPONSE"

Sprinkler pendent quick response con distribuzione paraboloidale dell'acqua, adatto a dare l'erogazione prevista quando il getto viene diretto in basso contro la rondella deflettrice. Sulla rondella deflettrice è indicata la sigla dello sprinkler "SP" e la temperatura di funzionamento del bulbo vetroso. **UNI EN 12259-1**



Finitura ottone	Finitura bianco	Finitura cromo	K factor	Attacco	Temperatura
Codice	Codice	Codice			
R5601057	R5601057B	R5601057C	(5.6) 80	1/2"	57°C=135°F
R5601068	R5601068B	R5601068C	(5.6) 80	1/2"	68°C=155°F
R5601079	R5601079B	R5601079C	(5.6) 80	1/2"	79°C=175°F
R5601093	R5601093B	R5601093C	(5.6) 80	1/2"	93°C=200°F
R5601141	R5601141B	R5601141C	(5.6) 80	1/2"	141°C=286°F
R5601182	R5601182B	R5601182C	(5.6) 80	1/2"	182°C=360°F

Finitura ottone	Finitura bianco	Finitura cromo	K factor	Attacco	Temperatura
Codice	Codice	Codice			
R8106057	R8106057B	R8106057C	(8.0) 115	3/4"	57°C=135°F
R8106068	R8106068B	R8106068C	(8.0) 115	3/4"	68°C=155°F
R8106079	R8106079B	R8106079C	(8.0) 115	3/4"	79°C=175°F
R8106093	R8106093B	R8106093C	(8.0) 115	3/4"	93°C=200°F
R8106141	R8106141B	R8106141C	(8.0) 115	3/4"	141°C=286°F
R8106182	R8106182B	R8106182C	(8.0) 115	3/4"	182°C=360°F



ART. S83

SPRINKLER UPRIGHT "QUICK RESPONSE"



Sprinkler upright quick response con distribuzione paraboloidale dell'acqua, adatto a dare l'erogazione prevista quando il getto viene diretto in alto contro la rondella deflettrice. Sulla rondella deflettrice è indicata la sigla dello sprinkler "SU" e la temperatura di funzionamento del bulbo vetroso.



Finitura ottone	Finitura bianco	Finitura cromo	K factor	Attacco	Temperatura
Codice	Codice	Codice			
R5615057	R5615057B	R5615057C	(5.6) 80	1/2"	57°C=135°F
R5615068	R5615068B	R5615068C	(5.6) 80	1/2"	68°C=155°F
R5615079	R5615079B	R5615079C	(5.6) 80	1/2"	79°C=175°F
R5615093	R5615093B	R5615093C	(5.6) 80	1/2"	93°C=200°F
R5615141	R5615141B	R5615141C	(5.6) 80	1/2"	141°C=286°F
R5615182	R5615182B	R5615182C	(5.6) 80	1/2"	182°C=360°F

Finitura ottone	Finitura bianco	Finitura cromo	K factor	Attacco	Temperatura
Codice	Codice	Codice			
R8118057	R8118057B	R8118057C	(8.0) 115	3/4"	57°C=135°F
R8118068	R8118068B	R8118068C	(8.0) 115	3/4"	68°C=155°F
R8118079	R8118079B	R8118079C	(8.0) 115	3/4"	79°C=175°F
R8118093	R8118093B	R8118093C	(8.0) 115	3/4"	93°C=200°F
R8118141	R8118141B	R8118141C	(8.0) 115	3/4"	141°C=286°F
R8118182	R8118182B	R8118182C	(8.0) 115	3/4"	182°C=360°F



ART. S84

SPRINKLER ESFR

Sprinkler Pendente (per installazione verso il basso) a risposta rapida approvato UL/FM. Attacco filettato BSPT. Pressione massima d'esercizio 12 Bar.



CODICE	ATTACCO	K FACTOR	TEMPERATURA	FINITURA
RE001074	1" BSP	22	74 °C	OTTONE
RE010074	¾" BSP	17	74 °C	OTTONE





ART. S86

SPRINKLER HORIZONTAL SIDEWALL "STANDARD RESPONSE"

SPRINKLER SIDEWALL frontale con sistema di distribuzione dell'acqua su parete.

Finitura ottone	Finitura bianco	Finitura cromo	K factor	Attacco	Temperatura
Codice	Codice	Codice			
R5671057	R5671057B	R5671057C	(5.6) 80	1/2"	57°C=135°F
R5671068	R5671068B	R5671068C	(5.6) 80	1/2"	68°C=155°F
R5671079	R5671079B	R5671079C	(5.6) 80	1/2"	79°C=175°F
R5671093	R5671093B	R5671093C	(5.6) 80	1/2"	93°C=200°F
R5671141	R5671141B	R5671141C	(5.6) 80	1/2"	141°C=286°F
R5671182	R5671182B	R5671182C	(5.6) 80	1/2"	182°C=360°F



ART. S87

SPRINKLER HORIZONTAL SIDEWALL "QUICK RESPONSE"

SPRINKLER SIDEWALL frontale con sistema di distribuzione dell'acqua su parete.

Finitura ottone	Finitura bianco	Finitura cromo	K factor	Attacco	Temperatura
Codice	Codice	Codice			
R5627057	R5627057B	R5627057C	(5.6) 80	1/2"	57°C=135°F
R5627068	R5627068B	R5627068C	(5.6) 80	1/2"	68°C=155°F
R5627079	R5627079B	R5627079C	(5.6) 80	1/2"	79°C=175°F
R5627093	R5627093B	R5627093C	(5.6) 80	1/2"	93°C=200°F
R5627141	R5627141B	R5627141C	(5.6) 80	1/2"	141°C=286°F
R5627182	R5627182B	R5627182C	(5.6) 80	1/2"	182°C=360°F



ART.
S88**SPRINKLER CONCEALED (NASCOSTI) 1/2"**

SPRINKLER Concealed. Finitura cromata o bianca RAL 9010.
Sprinkler e piattello da ordinare separatamente.

SPRINKLER

Codice	K factor	Attacco	Temperatura
R5658056	(5.6) 80	1/2"	56°C=135°F
R5658068	(5.6) 80	1/2"	68°C=155°F
R5658079	(5.6) 80	1/2"	79°C=175°F

**PIATTELLO**

Finitura bianco	Finitura cromo	Temperatura
Codice	Codice	
RS310	RS311	57°C=135°F
RS312	RS313	68°C=155°F

ART.
S78**UGELLI A LAMA D'ACQUA**

Ugelli a lama d'acqua creano un getto orizzontale o verticale come un muro tagliafuoco. Utilizzati anche come effetto di raffreddamento. La portata varia in funzione del foro di uscita. L'angolo di getto è 150°.

Codice	Descrizione	Versione	Portata (ltm/3 bar)	Fattore K
B87035	Ugello a lama d'acqua in ottone	1/2"	35	12
B87110	Ugello a lama d'acqua in ottone	3/4"	70	40
B87200	Ugello a lama d'acqua in ottone	1"	200	110

ART.
S79**UGELLI NEBULIZZATORI**

Ugelli nebulizzatori creano un getto d'acqua frazionata o nebulizzata. Usati negli impianti a diluvio a protezione di rischi gravi. Vengono costruiti in diversi diametri, portata e angolo di getto. La portata varia in funzione del foro di uscita.

Codice	Descrizione	Versione	Angolo di getto	Portata (ltm/3 bar)	Fattore K
B88035	Ugello nebulizzatore in ottone	1/2"	60°	15	8
B88110	Ugello nebulizzatore in ottone	3/4"	60°	30	18
B88200	Ugello nebulizzatore in ottone	1"	60°	75	45
B88036	Ugello nebulizzatore in ottone	1/2"	90°	15	8
B88111	Ugello nebulizzatore in ottone	3/4"	90°	30	18
B88201	Ugello nebulizzatore in ottone	1"	90°	75	45
B88037	Ugello nebulizzatore in ottone	1/2"	120°	15	8
B88112	Ugello nebulizzatore in ottone	3/4"	120°	30	18
B88202	Ugello nebulizzatore in ottone	1"	120°	75	45





ART.
S77

ROSETTE PER SPRINKLER



Codice	Descrizione	N° Pezzi	Finitura
RS200	Rosetta da incasso sprinkler 1/2"	2	Cromo
RS201	Rosetta da incasso sprinkler 1/2"	2	Bianco
RS207	Rosetta da incasso sprinkler 3/4"	2	Cromo
RS208	Rosetta da incasso sprinkler 3/4"	2	Bianco
RS203	Rosetta per sprinkler 1/2"	1	Cromo
RS204	Rosetta per sprinkler 1/2"	1	Bianco
RS205	Rosetta per sprinkler 3/4"	1	Cromo
RS206	Rosetta per sprinkler 3/4"	1	Bianco



ART.
S70

CASSETTA PER SPRINKLER

Cassette in lamiera verniciata rossa.

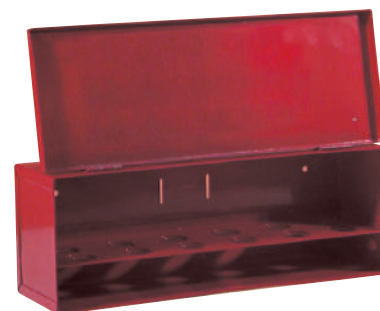

Codice	Posti	Per tipo
B87012	12	1/2" - 3/4"
B87013	24	1/2" - 3/4"
B87014	6	ESFR



ART. S76

GABBIETTE E TEGOLI PER SPRINKLER

Tegoli per erogatori sprinkler da 1/2" e 3/4" utilizzabili per sprinkler Pendent.

Codice	Descrizione	Diametro	Finitura
RS110	Tegolo anti bagnamento serie GL	1/2"	Zincato
RS111	Tegolo anti bagnamento serie GL	3/4"	Zincato

Gabbia di protezione per erogatore sprinkler da 1/2" utilizzabili per sprinkler Upright e Pendent.

Codice	Descrizione	Finitura
RS100	Gabbia di protezione sprinkler da danno meccanico modello JG	Cromo

Gabbia di protezione con tegolo per erogatori sprinkler da 1/2" utilizzabili per sprinkler Upright e Pendent.

Codice	Descrizione	Finitura
RS112	Gabbia di protezione sprinkler con tegolo per upright	Cromo



ART. S71

CHIAVE PER SPRINKLER

Codice	Per tipo
B87015D1	1/2"
B87015D3	3/4"
B87016	CHIAVE SERRAGGIO SPRINKLER ESFR



ART. S73

TEST AND DRAIN VALVE



Dispositivo di prova e drenaggio. Approvato UL/FM.

Codice	Per Giunto Pollici (DN)
RGA03	Test and drain orificio 1/2" - drenaggio 1"





Impianti a umido

I sistemi sprinkler a umido, grazie alla loro affidabilità e al costo contenuto, sono i più utilizzati nel sistema di spegnimento automatico. Possono essere impiegati quando non vi è pericolo di vaporizzazione e gelo dell'acqua nella rete di distribuzione.

Nelle tubazioni a monte e a valle della valvola di allarme è perennemente presente acqua in pressione che mantiene il piattello in posizione chiusa. Quando una testina sprinkler entra in funzione, si verifica la diminuzione della pressione a valle della valvola con conseguente apertura del piattello spinto dalla pressione dell'acqua di alimentazione a monte, generando l'immediata uscita di acqua

nebulizzata dagli ugelli. Il passaggio dell'acqua aziona la campana di allarme idraulica che emette un suono di allarme all'esterno del fabbricato.

Attraverso l'impiego di una camera di ritardo idraulica si ottiene un ritardo nel tempo di risposta al fine di eliminare la possibilità di falsi allarmi causati dalle fluttuazioni di pressione.

In presenza di impianti di adduzione acqua a pressione costante, non è necessario l'impiego della camera di ritardo e attiva pressostato di allarme.

ART. S90F VALVOLE DI ALLARME - Gruppi a umido flangiati

Prezzi per valvola ad umido completa di Trim e camera di ritardo.

NOTA: È esclusa la valvola di radice. Per valvole di intercettazione vedere art. 101/b, S96, 400.



Codice	Descrizione
RGU080F	Gruppo a umido 3"
RGU100F	Gruppo a umido 4"
RGU150F	Gruppo a umido 6"
RGU200F	Gruppo a umido 8"



ART. S53 CAMPANA ALLARME IDRAULICA



Codice	Descrizione
RGA01	campana allarme idraulica



Impianti a secco

I sistemi sprinkler a secco, sono impiegati in tutte le aree soggette a rischio di gelo o di vaporizzazione. Il principio di funzionamento è simile a quello dei sistemi a umido, con la differenza che le tubazioni a monte della stazione di controllo sono perennemente riempite d'acqua in pressione e quelle a valle permanentemente riempite d'aria in pressione. Anche se le pressioni a monte e a valle sono molto diverse la valvola rimane chiusa in quanto le superfici attive di contatto sono molto diverse. Negli impianti a secco, viene generalmente abbinato alla valvola il sistema di "mantenimento pressione" che ha la funzione di controllare la pressione dell'aria.

Viene utilizzato per mantenere al valore corretto la pressione richiesta per l'impianto.

Per conoscere la pressione dell'aria corretta far riferimento ai diagrammi del manuale di installazione.

La caduta di pressione dell'aria, conseguente all'apertura di uno o più erogatori, provoca l'apertura del piattello e l'immissione dell'acqua nelle tubazioni di distribuzione con l'immediata uscita dagli ugelli.

Per ottenere un più rapido rilascio dell'acqua dagli sprinkler e ridurre i ritardi, normalmente presenti tra l'azionamento di un ugello e l'apertura della valvola a secco, viene installato l'acceleratore.

Il passaggio dell'acqua aziona la campana di allarme idraulica che emette un suono di allarme all'esterno del fabbricato e attiva pressostato di allarme.

ART.
S91S

VALVOLE DI ALLARME - Gruppi a secco scanalati

La valvola a secco è una valvola con differenziale a scatto ad attivazione idraulica. La valvola a secco è utilizzata come valvola a controllo automatico dell'acqua negli impianti a secco.

È una valvola di controllo principale installata tra la linea di approvvigionamento acqua e l'impianto sprinkler a secco dotato di sprinkler automatici e tubi riempiti ad aria compressa o azoto.

Valvola completa di Trim e valvola di radice già collegata.

***Per ogni gruppo a secco vanno aggiunti campana Art.S53 e set mantenimento press. Art.S54.**

Codice	Descrizione
RGS100SV	Gruppo a secco 4"
RGS150S*	Gruppo a secco 6"



ART.
S54

SET MANTENIMENTO PRESSIONE

Codice	Descrizione
RGA02	Set mantenimento pressione



VALVOLE A DILUVIO

I sistemi a diluvio sono utilizzati per particolari aree a rischio dove si hanno sostanze estremamente infiammabili ed a combustione molto rapida, le quali favoriscono il rapido sviluppo dell'incendio.

Sono solitamente utilizzati per lo spegnimento incendi, controllo incendi o a protezione di: serbatoi carburante, trasformatori elettrici, hangar aerei, industrie chimiche, nastri trasportatori o lame d'acqua.

Le tubazioni a monte della stazione di controllo sono perennemente riempite d'acqua e quelle a valle vuote; quando la valvola si apre, l'acqua fluisce nelle tubazioni e si scarica attraverso tutti gli erogatori alimentati dalla stessa valvola (dispositivi di scarico aperti). Il passaggio dell'acqua aziona la campana di allarme idraulica che emette un suono di allarme all'esterno del fabbricato e attiva pressostato di allarme.

Le nostre valvole a diluvio vengono fornite flangiate PN16, complete del trim di funzionamento in acciaio inox, scarico e allarme, dispositivo di attuazione (elettrico/pneumatico).



ART.
S94F-
EM

VALVOLA A DILUVIO AD ATTIVAZIONE ELETTRICA, RESET MANUALE

Modello ZIG241-10

La configurazione indicata è pensata per montaggio in orizzontale con flusso da sinistra verso destra o in verticale con flusso dal basso verso l'alto.

Per installazione con flusso inverso contattare l'ufficio tecnico.

Reset manuale.

Trim pre-assemblato in acciaio inox AISI304

E.v. solenoide OT58 esecuzione NC alimentazione 24V DC classe IP65

n.1 Manometro Monte a bagno di glicerina cassa AISI304 Ø63mm 0-16 bar



DN	CODICE	DESCRIZIONE
50	RGD241050F	VALVOLA DILUVIO ELETTRICA RESET MANUALE DN 50
65	RGD241065F	VALVOLA DILUVIO ELETTRICA RESET MANUALE DN 65
80	RGD241080F	VALVOLA DILUVIO ELETTRICA RESET MANUALE DN 80
100	RGD241100F	VALVOLA DILUVIO ELETTRICA RESET MANUALE DN 100
125	RGD241125F	VALVOLA DILUVIO ELETTRICA RESET MANUALE DN 125
150	RGD241150F	VALVOLA DILUVIO ELETTRICA RESET MANUALE DN 150
200	RGD241200F	VALVOLA DILUVIO ELETTRICA RESET MANUALE DN 200

Accessori

RP3000	MANOMETRO INOX 0-16 BAR Ø63
RP2024	PRESSOSTATO OTTONE 1-12 BAR
RGA01	CAMPANA IDRAULICA

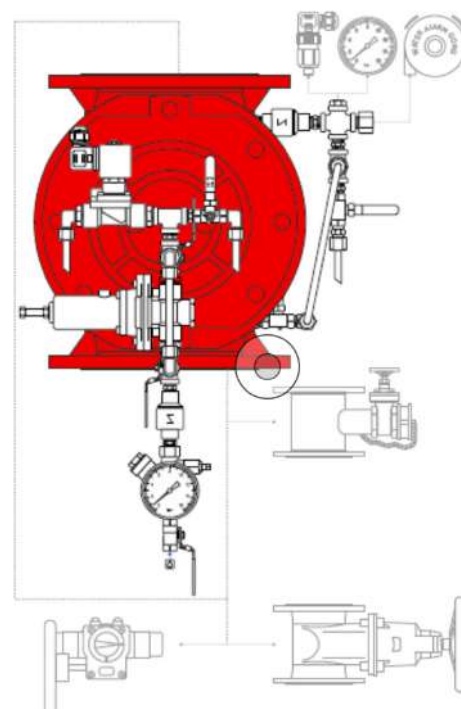

ART.
S94F-
ER

VALVOLA A DILUVIO AD ATTIVAZIONE ELETTRICA, RESET REMOTO

Modello ZIG221-10

La configurazione indicata è pensata per montaggio in orizzontale con flusso da sinistra verso destra o in verticale con flusso dal basso verso l'alto.

Per installazione con flusso inverso contattare l'ufficio tecnico.

Reset remoto. Trim pre-assemblato in acciaio inox AISI304

E.v. solenoide OT58 esecuzione NC alim. 24V DC classe IP65

n.1 Manometro Monte a bagno di glicerina cassa AISI304 Ø63mm 0-16 bar

DN	CODICE	DESCRIZIONE
50	RGD221050F	VALVOLA DILUVIO ELETTRICA RESET REMOTO DN 50
65	RGD221065F	VALVOLA DILUVIO ELETTRICA RESET REMOTO DN 65
80	RGD221080F	VALVOLA DILUVIO ELETTRICA RESET REMOTO DN 80
100	RGD221100F	VALVOLA DILUVIO ELETTRICA RESET REMOTO DN 100
125	RGD221125F	VALVOLA DILUVIO ELETTRICA RESET REMOTO DN 125
150	RGD221150F	VALVOLA DILUVIO ELETTRICA RESET REMOTO DN 150
200	RGD221200F	VALVOLA DILUVIO ELETTRICA RESET REMOTO DN 200

Accessori

RP3000	MANOMETRO INOX 0-16 BAR Ø63
RP2024	PRESSOSTATO OTTONE 1-12 BAR
RGA01	CAMPANA IDRAULICA

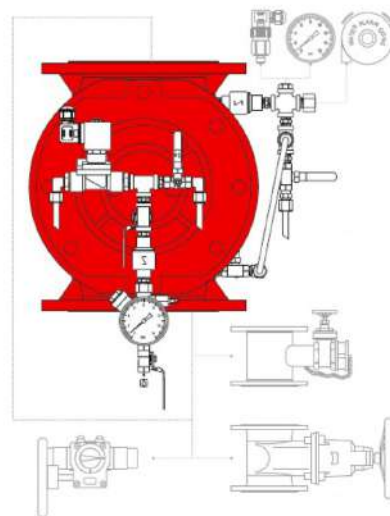

ART.
S94F-
PM

VALVOLA A DILUVIO AD ATTIVAZIONE PNEUMATICA, RESET MANUALE

Modello ZIG321-2N

La configurazione indicata è pensata per montaggio in orizzontale con flusso da sinistra verso destra o in verticale con flusso dal basso verso l'alto.

Per installazione con flusso inverso contattare l'ufficio tecnico.

Reset manuale. Trim pre-assemblato in acciaio inox AISI304

E.v. solenoide OT58 esecuzione NC alim. 24V DC classe IP65 n.1 Manometro Monte a bagno di glicerina cassa AISI304 Ø63mm 0-16 bar.

Attivazione pneumatica tramite linea pilota sprinkler pressurizzata ad aria, con sprinkler a bulbo

DN	CODICE	DESCRIZIONE
50	RGD321050F	VALVOLA DILUVIO PNEUMATICA DN 50
65	RGD321065F	VALVOLA DILUVIO PNEUMATICA DN 65
80	RGD321080F	VALVOLA DILUVIO PNEUMATICA DN 80
100	RGD321100F	VALVOLA DILUVIO PNEUMATICA DN 100
125	RGD321125F	VALVOLA DILUVIO PNEUMATICA DN 125
150	RGD321150F	VALVOLA DILUVIO PNEUMATICA DN 150
200	RGD321200F	VALVOLA DILUVIO PNEUMATICA DN 200

Accessori

RP3000	MANOMETRO INOX 0-16 BAR Ø63
RP2024	PRESSOSTATO OTTONE 1-12 BAR
RGA01	CAMPANA IDRAULICA

Per la valvola ad attivazione pneumatica è inoltre necessario prevedere un set di mantenimento pressione:

RGA04	KIT MANTENIMENTO ARIA 1/2" BSP F
-------	----------------------------------

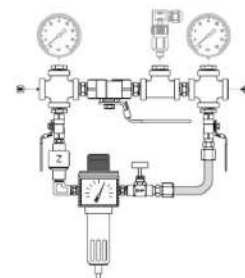
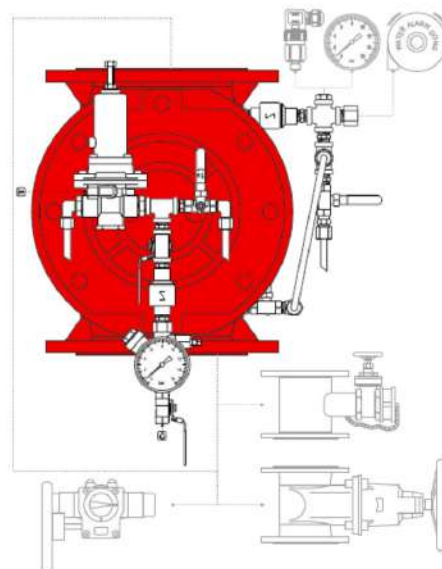



RETI IDRANTI A SECCO – UNI/TS 11559:2014

Come facilmente intuibile dal nome, le reti idranti a secco sono mantenute normalmente vuote (non in pressione d'acqua); al momento dell'attivazione della linea, tramite apposita valvola, l'acqua va a riempire le tubazioni e la rete si rende immediatamente pronta all'uso.

Questo tipo di installazione si rende necessario in ambienti in cui le condizioni climatiche sono più rigide e possono portare, anche per brevi momenti, la temperatura sotto lo zero e causare quindi il congelamento dell'acqua all'interno delle tubazioni.

L'attivazione dell'impianto è garantita da interruttori elettrici (tipicamente pulsanti di allarme) che inviano il segnale alla centrale di spegnimento, la quale provvede all'attivazione della valvola a diluvio: la valvola si apre e permette all'acqua di fluire all'interno della rete e di riempire le tubazioni, fino a raggiungere i punti di uscita (idranti a muro). La rete a secco è inoltre corredata di sfiati automatici che provvedono all'evacuazione dell'aria in fase di riempimento delle tubazioni ed al rientro dell'aria durante lo svuotamento delle stesse per la successiva messa in servizio.

Lo schema sottostante riporta un'idea indicativa di rete idranti a secco con indicazione degli elementi necessari da prevedere per una corretta rete idranti a secco; in fase di progettazione devono essere determinati il numero e la posizione di installazione delle valvole a diluvio e degli sfiati, tali da garantire il completo riempimento della rete e la disponibilità di acqua in pressione al punto di erogazione più remoto entro 90 s dall'attivazione del pulsante.

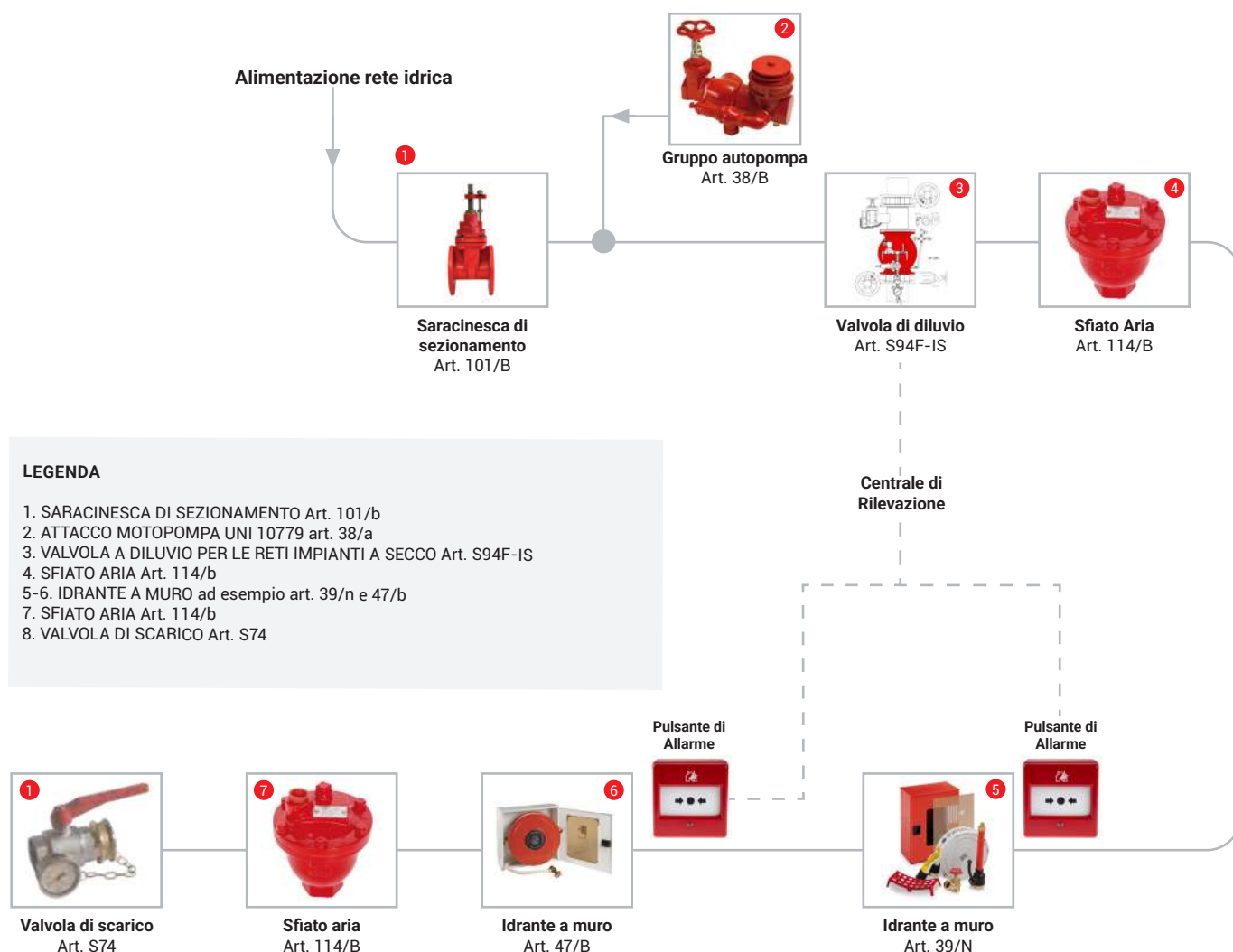

LEGENDA

- 1. SARACINESCA DI SEZIONAMENTO Art. 101/b
- 2. ATTACCO MOTOPOMPA UNI 10779 art. 38/a
- 3. VALVOLA A DILUVIO PER LE RETI IMPIANTI A SECCO Art. S94F-IS
- 4. SFIATO ARIA Art. 114/b
- 5-6. IDRANTE A MURO ad esempio art. 39/n e 47/b
- 7. SFIATO ARIA Art. 114/b
- 8. VALVOLA DI SCARICO Art. S74

E' importante precisare che, al fine di ripristinare la rete a secco (quindi svuotare le tubazioni) tramite il reset manuale della valvola a diluvio, è fondamentale prevedere dei drenaggi nel punto/i più sfavorito/i della rete stessa; il sistema a diluvio per rete idranti a secco prevede a bordo un tronchetto flangiato che funge da scarico, ma eventuali tubazioni sfavorite devono essere drenate con apposite valvole.



ART.
S94F-
IS

VALVOLA A DILUVIO PER LE RETI IMPIANTI A SECCO (CONFORME A UNI EN 12259:2019)

Modello ZIG241-IS

La configurazione indicata è pensata per montaggio in orizzontale con flusso da sinistra verso destra o in verticale con flusso dal basso verso l'alto.
Per installazione con flusso inverso contattare l'ufficio tecnico.

Valvola a diluvio specifica per l'attivazione di reti idranti a secco, da installarsi su reti progettate secondo la norma tecnica UNI TS 11559.

Nessun componente meccanico: non c'è il rischio che il pistone si blocchi.

Trim pre-assemblato in acciaio inox AISI304

Valvola di drenaggio automatico in OT58

E.v. solenoide OT58 esecuzione NC alim. 24V DC classe IP65

n.1 Manometro Monte a bagno di glicerina cassa AISI304 Ø63mm 0-16 bar

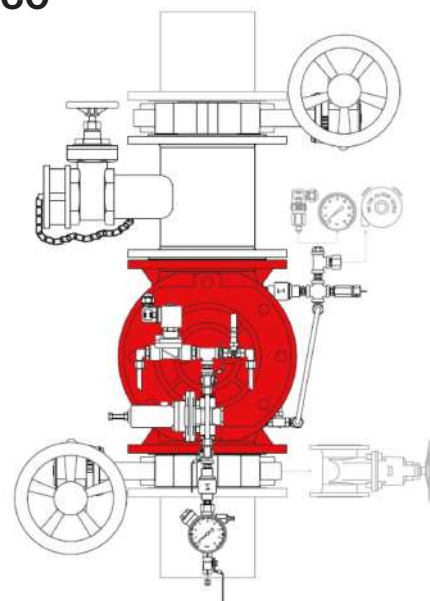

DN	CODICE	DESCRIZIONE
50	RGD241S050F	VALVOLA DILUVIO ELETTRICA PER IMPIANTI A SECCO DN 50
65	RGD241S065F	VALVOLA DILUVIO ELETTRICA PER IMPIANTI A SECCO DN 65
80	RGD241S080F	VALVOLA DILUVIO ELETTRICA PER IMPIANTI A SECCO DN 80
100	RGD241S100F	VALVOLA DILUVIO ELETTRICA PER IMPIANTI A SECCO DN 100
125	RGD241S125F	VALVOLA DILUVIO ELETTRICA PER IMPIANTI A SECCO DN 125
150	RGD241S150F	VALVOLA DILUVIO ELETTRICA PER IMPIANTI A SECCO DN 150
200	RGD241S200F	VALVOLA DILUVIO ELETTRICA PER IMPIANTI A SECCO DN 200

ART.
S55

TRONCHETTO DI FLUSSAGGIO

Tronchetto biflangiato con saracinesca in ottone per flussaggio della linea.
Flange PN 16, uscita filettata come da tabella UNI 810 e tappi in ottone.

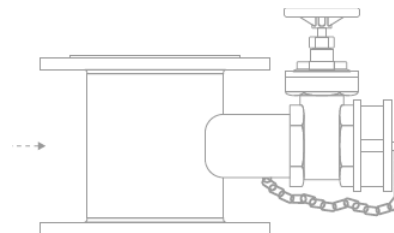

COD	DESCRIZIONE
RGA99050	TRONCHETTO FLUSSAGGIO DN50 - SARAC 2", UNI45
RGA99065	TRONCHETTO FLUSSAGGIO DN65 - SARAC 2", UNI45
RGA99080	TRONCHETTO FLUSSAGGIO DN80 - SARAC 2", UNI45
RGA99100	TRONCHETTO FLUSSAGGIO DN100 - SARAC 2", UNI45

ART.
S74

VALVOLA DI SCARICO

Composta da:

- Valvola a sfera lucchettabile con attacco manometro - ingresso 1"1/2 F Gas
- Manometro 0-25 bar
- Attacco DN 45 per collegamento manichetta + tappo

CODICE	INGRESSO	DESCRIZIONE
RGA10	1"1/2 F GAS	VALVOLA DI SCARICO 1"1/2 x UNI 45 M





ART.
114/B

SFIATO PER RETI ANTINCENDIO

Materiali: corpo e coperchio in ghisa, galleggiante e corpo degasatore in ABS.
Scarico da collegare ad un sistema di drenaggio.



COD	ATTACCO	SCARICO
TA5000	2"	1" 1/4

ART.
S56

RICAMBI PER VALVOLE A DILUVIO



COD	DESCRIZIONE
RP3000	Manometro inox 0-16 bar φ63
RP2024	Pressostato ottone 1-12 bar

Impianti a preazione

Gli impianti a preazione sono costituiti dalla combinazione di un impianto a diluvio con l'interposizione di una valvola di non ritorno a valle della valvola di allarme, di erogatori chiusi e di un impianto di rilevazione coprente la medesima area. In caso di allarme, l'impianto di rilevazione comanda l'apertura della valvola a preallarme e tramite questa, l'entrata dell'acqua nelle tubazioni di distribuzione prima dell'intervento degli erogatori automatici.

Esistono due tipi di impianti a preazione: il tipo A, con singolo o doppio interblocco e il tipo B senza interblocco.

Gli impianti a preazione di tipo A con singolo interblocco sono utilizzati in ogni porzione di fabbricato dove è preferibile evitare tubi riempiti d'acqua al di sopra delle zone oggetto di protezione.

Si tratta di un normale impianto a secco in cui la stazione di controllo è attivata mediante un sistema di rilevazione supplementare installato nella stessa area dell'impianto sprinkler.

Queste valvole vengono attivate da un solo evento, un'attivazione del rilevatore elettrico, un'attivazione dello sprinkler pilota connesso alle linee pilota sotto pressione con aria (dry pilot), o un'attivazione di uno sprinkler pilota connesso a linee pilota con acqua in pressione (wet pilot). Sono utilizzate per sale computer, archivi, librerie e centri

raccolta documenti.

Gli impianti a preazione di tipo A a doppio interblocco sono utilizzati in ogni porzione di fabbricato dove ogni perdita d'acqua andrebbe a causare gravi danni.

Queste valvole vengono attivate da due diversi eventi: un'attivazione elettrica più un'attivazione di uno sprinkler. Trovato utilizzo in casi come freezer, archivi di valore e magazzini di documentazione.

L'impianto di preazione di tipo B è un normale impianto a secco in cui la stazione di controllo è attivata mediante un sistema di rilevazione incendio automatico o mediante il funzionamento degli sprinkler.

Indipendentemente dalla risposta dei rilevatori, una caduta di pressione nelle tubazioni provoca l'apertura della valvola di allarme.

Questa tipologia viene generalmente installata dove è richiesto un sistema di tubazioni a secco e dove si prevede un rapido prorogarsi dell'incendio.

Potrebbe essere utilizzata anche al posto degli impianti di tubazioni a secco ordinarie con o senza un acceleratore.

ART.
S39S

VALVOLE DI ALLARME - Gruppi a preazione scanalati

Per ogni gruppo a preazione sono **INCLUSI** la campana Art.S53 e set mantenimento pressione Art.S54



Codice	Descrizione
RGP100SV	Gruppo a preazione 4"
RGP150SV	Gruppo a preazione 6"



ART.
S52**PRESSOSTATI**

I pressostati sono progettati per l'uso in Impianti Sprinkler automatici a umido, a secco, a diluvio ed a preazione per indicare la scarica da uno sprinkler. I pressostati supervisione sono progettati per l'uso in sistemi a secco ed a preazione per monitorare la pressione dell'aria del sistema, fornendo un segnale d'aria ad alta vigilanza oltre alla condizione di allarme di bassa pressione.



Codice	Descrizione
RP2020	pressostato a 1 contatto SPDT
RP2021	pressostato a 2 contatti SPDT
RP2022	pressostato supervisione a 1 contatto SPDT
RP2023	Pressostato supervisione a 2 contatti SPDT

ART.
S51**FLUSSOSTATI**

Il flussostato è un interruttore del flusso d'acqua di tipo a palette per l'uso su impianti sprinkler a umido. È classificato UL per l'uso su tubo di acciaio; programmi da 5 a 40, dimensioni 2" - 6" ed è listato UL e approvato FM per l'uso su tubi in acciaio; da 2" a 8" (da 50 mm a 200 mm). Le dimensioni approvate LPC sono da 2" a 8" (da 50 mm a 200 mm). Può anche essere usato come rilevatore di flusso d'acqua sezionale su grandi impianti. Il flussostato contiene due interruttori a scatto singolo, doppio tiro, a scatto rapido e un ritardatore pneumatico regolabile a ricircolo istantaneo. Gli interruttori vengono azionati quando si verifica un flusso di 10 GPM (38 LPM) o più a valle del dispositivo. La condizione del flusso deve esistere per un periodo di tempo necessario per superare il periodo di ritardo selezionato.



Codice	Descrizione
RP3010	1", 1 1/4", 1 1/2", 2" Pipe Sizes
RP3011	25mm, 32mm, 38mm, 50mm Pipe Sizes (BSPT)
RP3012	DN50
RP3013	DN65
RP3014	DN80
RP3015	DN100
RP3016	DN125
RP3017	DN150
RP3018	DN200





Giunti, raccordi e derivazioni meccaniche per tubazioni d'acciaio

Certificazioni:



- FM (Factory Mutual Research – USA)



- UL (Underwriter's Laboratories – USA)



- VDS (vertrauen Durch sicherheit)

Generalità

Il sistema di giunzione meccanica delle tubazioni d'acciaio effettuato a mezzo di giunti e raccordi a cava si pone come alternativo ai sistemi tradizionali quali filettatura, flangiatura, saldatura.

Questo sistema, che può essere utilizzato nei più svariati impianti di distribuzione idraulica, è il più versatile, affidabile, semplice ed economico ed offre vantaggi notevolissimi al progettista, all'installatore, al manutentore e, quindi, all'utente finale.

Si possono utilizzare giunti rigidi e flessibili, dove i giunti rigidi impediscono qualsiasi movimenti di torsione e di flessione, con risultati analoghi a quelli di una filettatura o di una saldatura, mentre i flessibili consentono un lieve movimento assiale ed angolare consentendo di compensare le flessioni, le dilatazioni e contrazioni termiche, attenuare il rumore e/o la vibrazione, dare maggiore elasticità al sistema.

L'estrema praticità dello smontaggio rende i costi di manutenzione risibili rispetto ai sistemi tradizionali, consentendo interventi di ispezione, pulizia ed ampliamento facili e veloci.

Il sistema prevede l'uso di tubazioni con sede di contenimento del giunto "scanalata". La scanalatura si può ottenere a mezzo "rullatura" (imbutitura) o tramite asportazione di materiale (tornitura). L'uso delle prese a staffa rende il sistema ancora più semplice, facile, veloce, economico e vantaggioso in quanto tramite un semplice foro, realizzabile tramite una comune fresa a tazza, si possono realizzare tutte le derivazioni possibili sia a T che a croce, consentendo la realizzazione di impianti ex novo, o ampliamenti di esistenti, lineari, puliti, funzionali.

Preparazione delle tubazioni ed installazione dei giunti e dei raccordi

Eseguire la scanalatura della tubazione a mezzo "rullatura" o tramite asportazione del materiale.

Nel primo caso la parete del tubo viene deformata senza che vi siano riduzioni dello spessore e la cava ha bordi smussati. Le estremità della tubazione devono rimanere circolari, si deve controllare la profondità ed il diametro della cava, accertarsi che la stessa sia regolare, liscia, senza sbavature e senza residui di lavorazione e che sia stata effettuata alla giusta distanza dall'estremità della tubazione.

Nel secondo caso, utilizzabile con tubi pesanti standard, si deve asportare meno della metà dello spessore, il bordo rimane squadrato e si devono effettuare gli stessi controlli della cava precedentemente illustrati,

I raccordi, essendo già sottoposti a controllo in fabbrica, non necessitano di attenzioni particolari. Va comunque verificata l'assenza di "sbeccature", deformazioni o cricche (danni da trasporto o da movimentazione).

A questo punto prendere il giunto, dopo essersi assicurati che sia dell'esatto diametro (ricordarsi che il giunto ha come diametro di riferimento quello esterno della tubazione e non il DN), svitare i due dadi/bulloni, prendere la guarnizione assicurandosi della sua integrità, lubrificarla (è opportuno lubrificare anche la tubazione assicurandosi che non aderisca della sporcizia), ed inserirla all'estremità della prima tubazione sino al bordo della cava. A questo punto, dopo averla

lubrificata, spingere l'estremità della seconda tubazione, o del raccordo, verso la prima facendo scorrere la guarnizione sino a che non aderisca ad entrambe le tubazioni sino al limite delle cave. Posizionare le due metà del giunto sulle cave, facendo attenzione a non "pizzicare" la guarnizione, inserire i bulloni e stringere i dadi a mano sempre facendo attenzione alla guarnizione. Prendere una chiave e stringere i dadi con ordine incrociato sino a che le due parti del giunto non siano serrate tra loro. Non è necessario bloccare i bulloni poiché la forma della loro testa e la sede sul giunto lo fanno automaticamente.

Preparazione della tubazione ed uso delle derivazioni a staffa pesante

Praticare il foro sulla tubazione avendo cura di allineare il centro con la direttrice di derivazione da seguire: in pratica il centro del foro determina l'angolo di derivazione e quindi la "centratura" deve essere quanto più precisa possibile, effettuata sulla direttrice della tubazione tale che il foro praticato permetta alla presa in derivazione di essere perfettamente ortogonale alla stessa. Il diametro del foro deve corrispondere a quanto indicato in tabella e comunque, sempre, al diametro indicato nell'etichetta adesiva gialla applicata sulla presa a staffa (HOLE DIAMETER). Eliminare eventuali bave, trucioli, scorie superficiali o sporcizia dal bordo del foro e sulla superficie della tubazione per almeno 16/20 mm. dal bordo del foro stesso. Stendere un velo di lubrificante sull'area pulita. A questo punto aprire la derivazione a staffa togliendo completamente un bullone e dado da un lato ed allentando l'opposto, lubrificare la guarnizione, appoggiare la parte superiore della derivazione sul foro facendo attenzione all'esatto posizionamento della guarnizione e, dopo aver reinserito il bullone ed il dado, stringere a mano.

Serrare i dadi con ordine incrociato finché le due metà della presa in derivazione o della crociera siano ben salde tra loro

Prese a staffa rapide per sprinkler o tubazioni di piccolo diametro

Procedere alla preparazione della tubazione come per le derivazioni a staffa pesanti, togliere i dadi del cavallotto, applicare sulla tubazione e sulla guarnizione il lubrificante, far aderire la parte in ghisa con la guarnizione al foro reintroducendo nelle sedi le parti filettate del cavallotto facendolo in modo che la tubazione rimanga all'interno, avvitare a mano i dadi e successivamente stringerli con una chiave con ordine incrociato. Evitare di stringere in maniera eccessiva per evitare che il cavallotto deformi la tubazione.



Raccorderia scanalata: specifiche per la scanalatura

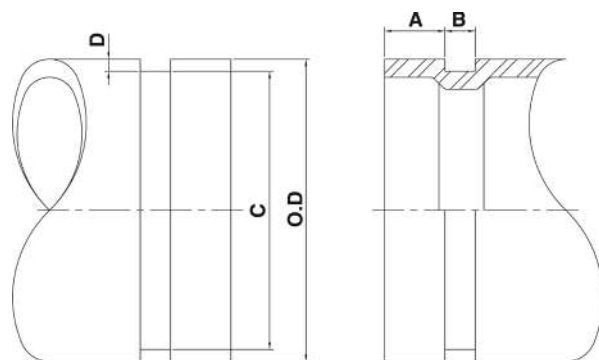

Diametro tubazione pollici - DN	Diametro esterno tubazione Ø mm (O.D.)	Sede della guarnizione mm (A)	Diametro scanalatura mm (C)	Larghezza scanalatura mm (B)	Profondità scanalatura mm (D)
1" (25)	33,7	15,9	30,2	7,1	1,6
1"¼" (32)	42,4	15,9	38,9	7,1	1,6
1"½" (40)	48,3	15,9	45,0	7,1	1,6
2" (50)	60,3	15,9	56,7	8,7	1,8
2"½" (65)	76,1	15,9	72,1	8,7	2,0
3" (80)	88,9	15,9	84,4	8,7	2,0
4" (100)	114,3	15,9	109,7	8,7	2,3
5" (125)	139,7	15,9	134,7	8,7	2,5
6" (150)	168,3	15,9	162,8	8,7	2,6
8" (200)	219,1	19,0	213,6	11,9	2,6
10" (250)	273	19,0	267,0	11,9	2,8
12" (300)	323,9	19,0	317,5	11,9	3,0

Raccorderia scanalata: dati ed indicazioni sulla guarnizione

La guarnizione utilizzata, sia sui giunti che sulle prese a staffa, è in EPDM.

Il materiale della guarnizione viene identificato dalla presenza di una marcatura di colore verde.

È indicata per utilizzi con acqua con temperature comprese tra i - 34 °C ed i + 110 °C.

È consentito l'utilizzo negli impianti di circolazione, trasporto e distribuzione dell'acqua, purché vengano rispettati i limiti di temperatura suddetti.

NOTA = PRESSIONI NOMINALI: 1 PSI = 0,068947 Bar.

CONTROLLARE L'INTEGRITÀ DELLA GUARNIZIONE PRIMA DELL'UTILIZZO.

Raccorderia scanalata: foratura della tubazione principale per l'utilizzo delle derivazioni a staffa

Diametro nominale tubazione pollici	Diametro esterno tubazione mm	Diametro min. foro per derivazione mm	Larghezza della superficie da trattare mm (A)
2× ½	60,3×21,3	38	89
2× ¾	60,3×26,9	38	89
2×1	60,3×33,7	38	89
2×1 ¼	60,3×42,4	46	102
2×1 ½	60,3×48,3	46	102
2 ½× ½	76,1×21,3	38	89
2 ½× ¾	76,1×26,9	38	89
2 ½×1	76,1×33,7	38	89
2 ½×1 ¼	76,1×42,4	46	102
2 ½×1 ½	76,1×48,3	51	102
3× ½	88,9×21,3	38	89
3× ¾	88,9×26,9	38	89
3×1	88,9×33,7	38	89
3×1 ¼	88,9×42,4	46	102
3×1 ½	88,9×48,3	51	102
3×2	88,9×60,3	61	114
4× ½	114,3×21,3	38	89
4× ¾	114,3×26,9	38	89
4×1	114,3×33,7	38	89
4×1 ¼	114,3×42,4	46	102
4×1 ½	114,3×48,3	51	102
4×2	114,3×60,3	61	114
4×2 ½	114,3×76,1	81	120
4×3	114,3×88,9	86	140
5×1 ½	139,7×48,3	51	102
5×2	139,7×60,3	61	114
5×2 ½	139,7×76,1	81	120
5×3	139,7×88,9	86	140
6×1 ¼	168,3×42,4	46	102
6×1 ½	168,3×48,3	51	102
6×2	168,3×60,3	61	114
6×2 ½	168,3×76,1	81	120
6×3	168,3×88,9	86	140
6×4	168,3×114,3	114	165
8×2 ½	219,1×76,1	81	120
8×3	219,1×88,9	86	140
8×4	219,1×114,3	114	165
8×6	219,1×168,3	160	*

Valida per Art. 3J, 3G per foro della derivazione.

Valida per Art. 3L per superficie da trattare.

NOTA: le dimensioni dei fori sono indicative, verificare con ufficio tecnico prima di forare le tubazioni.

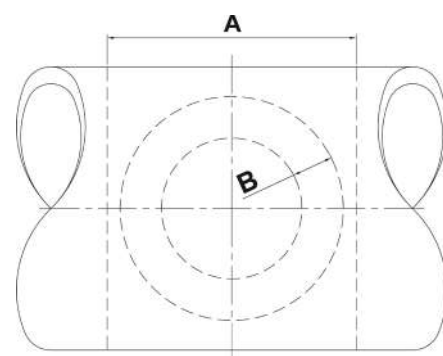

La dimensione "A" indica la superficie da trattare e pulire per l'utilizzo delle prese a staffa attacco rapido uscita filettata, pesante uscita filettata, pesante uscita scanalata (ARTICOLI 3L/3J/3G).

La dimensione "B" di 16 mm è l'appoggio della guarnizione, per cui va pulita attentamente.

ART.
1G

GIUNTO RIGIDO SCANALATO

Codice	Diametro nominale tubazione Pollici (DN)	Diametro esterno tubazione mm	PN (PSI)
B001G034	1 (25)	33.7	500
B001G042	1 1/4 (32)	42.4	500
B001G048	1 1/2 (40)	48.3	500
B001G060	2 (50)	60.3	500
B001G076	2 1/2 (65)	76.1	500
B001G089	3 (80)	88.9	500
B001G114	4 (100)	114.3	500
B001G140	5 (125)	139.7	450
B001G168	6 (150)	168.3	450
B001G219	8 (200)	219.1	450
B001G273	10 (250)	273	300
B001G324	12 (300)	323.9	300

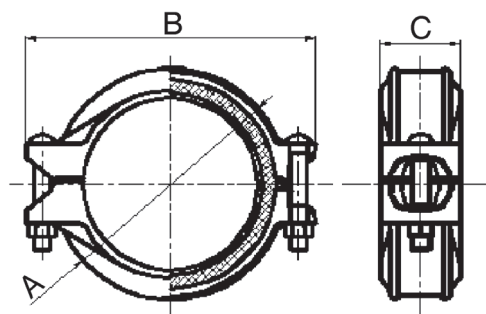
ART.
1N

GIUNTO FLESSIBILE SCANALATO

Codice	Diametro nominale tubazione Pollici (DN)	Diametro esterno tubazione mm	PN (PSI)
B001N034	1 (25)	33.7	500
B001N042	1 1/4 (32)	42.4	500
B001N048	1 1/2 (40)	48.3	500
B001N060	2 (50)	60.3	500
B001N076	2 1/2 (65)	76.1	500
B001N089	3 (80)	88.9	500
B001N114	4 (100)	114.3	500
B001N140	5 (125)	139.7	450
B001N168	6 (150)	168.3	450
B001N219	8 (200)	219.1	450
B001N273	10 (250)	273	300
B001N324	12 (300)	323.9	300

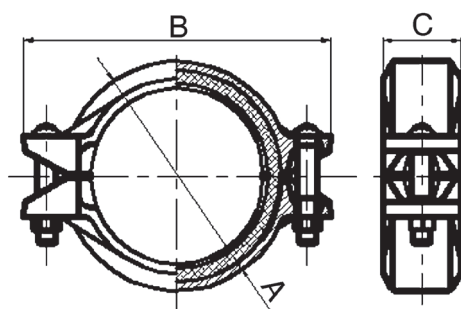

 ART.
1NR

GIUNTO RIDOTTO SCANALATO

Codice	Diametro nominale tubazione Pollici (DN)	Diametro esterno tubazione mm	PN (PSI)
B01NR076060	2 ½ x2 (65x50)	76,1x60,3	300
B01NR089060	3 x 2 (80x50)	88,9x60,3	300
B01NR089076	3 x 2 ½ (80x65)	88,9x76,1	300
B01NR114060	4 x 2 (100x50)	114,3x60,3	300
B01NR114076	4 x 2 ½ (100x65)	114,3x76,1	300
B01NR114089	4 x 3 (100x80)	114,3x88,9	300
B01NR168114	6 x 4 (150x100)	168,3x114,3	300
B01NR219168	8 x 6 (200x150)	219,1x168,3	300

 ART.
1R

GIUNTO RAPIDO

Giunto prelubrificato ad un bullone per montaggio rapido.



Codice	Diametro nominale tubazione Pollici (DN)	Diametro esterno tubazione mm	PN (PSI)
B001R034	1 (25)	33.7	450
B001R042	1 ¼ (32)	42.4	450
B001R048	1 ½ (40)	48.3	450
B001R060	2 (50)	60.3	365
B001R076	2 ½ (65)	76.1	365
B001R089	3 (80)	88.9	365
B001R114	4 (100)	114.3	365
B001R140	5 (125)	139.7	365
B001R168	6 (150)	168.3	365



ART. 3L

PRESA A STAFFA ATTACCO RAPIDO

- N.B. Per i diametri dei fori di derivazione controllare sempre l'eventuale indicazione presente sul prodotto indicante l'esatto diametro di foratura.
- Per la superficie da trattare e pulire vedere tabella a fine capitolo.

Codice	Diametro nominale tubazione Pollici (DN)	Diametro esterno tubazione mm	PN (PSI)	Diametro foro per derivazione mm
B003L034021	1 x 1/2 (25x15)	34x21	300	30≈32
B003L034027	1 x 3/4 (25x20)	34x26.9	300	30≈32
B003L042021	1 1/4 x 1/2 (32x15)	42.4x21.3	300	30≈32
B003L042027	1 1/4 x 3/4 (32x20)	42.4x26.9	300	30≈32
B003L042034	1 1/4 x 1 (32x25)	42.4x33.7	300	30≈32
B003L048021	1 1/2 x 1/2 (40x15)	48.3x21.3	300	30≈32
B003L048027	1 1/2 x 3/4 (40x20)	48.3x26.9	300	30≈32
B003L048034	1 1/2 x 1 (40x25)	48.3x33.7	300	30≈32
B003L060021	2 x 1/2 (50x15)	60.3x21.3	300	30≈32
B003L060027	2 x 3/4 (50x20)	60.3x26.9	300	30≈32
B003L060034	2x1 (50x25)	60.3x33.7	300	30≈32
B003L076021	2 1/2 x 1/2 (65x15)	76.1x21.3	300	30≈32
B003L076027	2 1/2 x 3/4 (65x20)	76.1x26.9	300	30≈32
B003L076034	2 1/2 x 1 (65x25)	76.1x33.7	300	30≈32

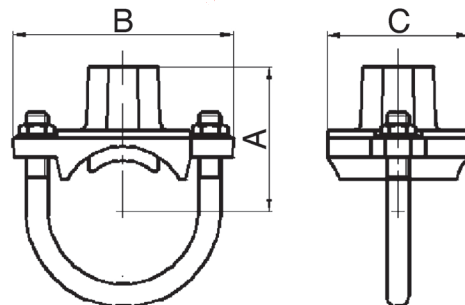

ART. 90

CURVA SCANALATA A 90°

Codice	Diametro nominale tubazione Pollici (DN)	Diametro esterno tubazione mm	PN (PSI)
B0090034	1 (25)	33.7	500
B0090042	1 1/4 (32)	42.4	500
B0090048	1 1/2 (40)	48.3	500
B0090060	2 (50)	60.3	500
B0090076	2 1/2(65)	76.1	500
B0090089	3 (80)	88.9	500
B0090114	4 (100)	114.3	500
B0090140	5(125)	139.7	500
B0090168	6 (150)	168.3	500
B0090219	8 (200)	219.1	500
B0090273	10 (250)	273	500
B0090324	12 (300)	323.9	300

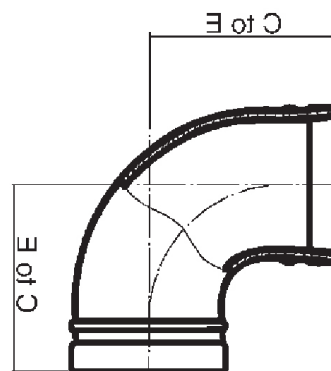



ART.
120

CURVA SCANALATA A 45°

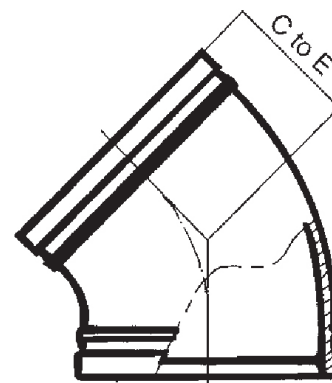

Codice	Diametro nominale tubazione Pollici (DN)	Diametro esterno tubazione mm	PN (PSI)
B0120048	1 ½ (40)	48.3	500
B0120060	2 (50)	60.3	500
B0120076	2 ½ (65)	76.1	500
B0120089	3 (80)	88.9	500
B0120114	4 (100)	114.3	500
B0120140	5 (125)	139.7	500
B0120168	6 (150)	168.3	500
B0120219	8 (200)	219.1	500
B0120273	10 (250)	273	500



ART.
180

CROCI SCANALATE

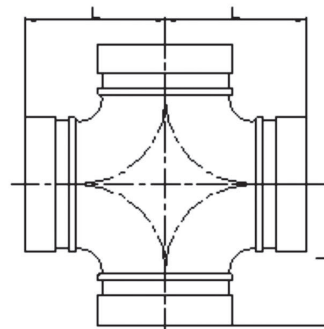

Codice	Diametro nominale tubazione Pollici (DN)	Diametro esterno tubazione mm	PN (PSI)
B0180060	2 (50)	60.3	500
B0180076	2 ½ (65)	76.1	500
B0180089	3 (80)	88.9	500
B0180114	4 (100)	114.3	500



ART. 130

TEE SCANALATO

Codice	Diametro nominale tubazione Pollici (DN)	Diametro esterno tubazione mm	PN (PSI)
B0130034	1 (25)	33.7	500
B0130042	1 ¼ (32)	42.4	500
B0130048	1 ½ (40)	48.3	500
B0130060	2 (50)	60.3	500
B0130076	2 ½ (65)	76.1	500
B0130089	3 (80)	88.9	500
B0130114	4 (100)	114.3	500
B0130140	5(125)	139.7	500
B0130168	6 (150)	168.3	500
B0130219	8 (200)	219.1	500
B0130273	10 (250)	273	500
B0130324	12 (300)	323.9	500

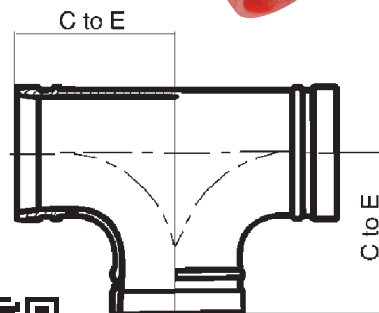

ART. 130R

TEE RIDOTTO SCANALATO

Codice	Diametro nominale tubazione Pollici (DN)	Diametro esterno tubazione mm	PN (PSI)
B130R060048	2x1 ½ (50x40)	60.3x48.3	500
B130R076048	2 ½x1 ½(65x40)	76.1x48.3	500
B130R076060	2 ½x2(65x50)	76.1x60.3	500
B130R089048	3x1 ½ (80x40)	88.9x48.3	500
B130R089060	3x2(80x50)	88.9x60.3	500
B130R089076	3x2 ½ (80x65)	88.9x76.1	500
B130R114060	4x2(100x50)	114.3x60.3	500
B130R114076	4x2 ½ (100x65)	114.3x76.1	500
B130R114089	4x3 (100x80)	114.3x88.9	500
B130R140060	5x2 (125x50)	139.7x60.3	500
B130R140076	5x2 ½ (125x65)	139.7x76.1	500
B130R140089	5x3 (125x80)	139.7x88.9	500
B130R168089	6x3 (150x80)	168.3x88.9	500
B130R168114	6x4(150x100)	168.3x114.3	500
B130R168140	6x5 (150x125)	168.3x139.7	500
B130R219089	8x3 (200x80)	219.1x88.9	500
B130R219114	8x4(200x100)	219.1x114.3	500
B130R219140	8x5 (200x125)	219.1x139.7	500
B130R219168	8x6(200x150)	219.1x168.3	500
B130R273168	10x6(250x150)	273x168.3	500
B130R273219	10x8(250x200)	273x219.1	500

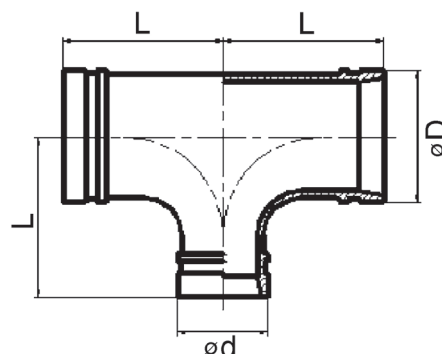

 ART.
240

RIDUZIONE CONCENTRICA SCANALATA

Codice	Diametro nominale tubazione Pollici (DN)	Diametro esterno tubazione mm	PN (PSI)
B0240048042	1 ½ x 1 ¼ (40x32)	48.3x42.2	500
B0240060042	2 x 1 ¼(50x32)	60.3x42.2	500
B0240060048	2x1 ½(50x40)	60.3x48.3	500
B0240076048	2 ½ x 1 ½ (65x40)	76.1x48.3	500
B0240076060	2 ½x2(65x50)	76.1x60.3	500
B0240089048	3x1 ½ (80x40)	88.9x48.3	500
B0240089060	3x2(80x50)	88.9x60.3	500
B0240089076	3x2 ½(80x65)	88.9x76.1	500
B0240114060	4x2(100x50)	114.3x60.3	500
B0240114076	4x2 ½(100x65)	114.3x76.1	500
B0240114089	4x3(100x80)	114.3x88.9	500
B0240140060	5x2 (125x50)	139.7x60.3	500
B0240140076	5x2 ½ (125x65)	139.7x76.1	500
B0240140089	5x3 (125x80)	139.7x88.9	500
B0240140114	5x4(125x100)	139.7x114.3	500
B0240168060	6x2(150x50)	168.3x60.3	500
B0240168076	6x 2 ½(150x65)	168.3x76.1	500
B0240168089	6x3(150x80)	168.3x88.9	500
B0240168114	6x4(150x100)	168.3x114.3	500
B0240168140	6x5 (150x125)	168.3x139.7	500
B0240219089	8x3 (200x80)	219.1x88.9	500
B0240219114	8x4 (200x100)	219.1x114.3	500
B0240219140	8x5(200x125)	219.1x139.7	500
B0240219168	8x6(200x150)	219.1x168.3	500
B0240273168	10x6(250x150)	273x168.3	500
B0240273219	10x8(250x200)	273x219.1	500
B0240324219	12x8(300x200)	323.9x219.1	500
B0240324273	12x10(300x250)	323.9x273	500

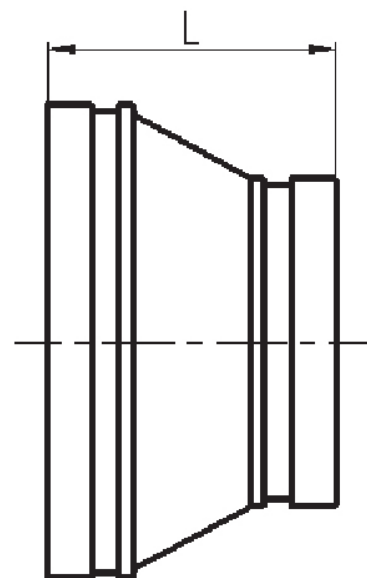

ART.
300

TAPPO SCANALATO

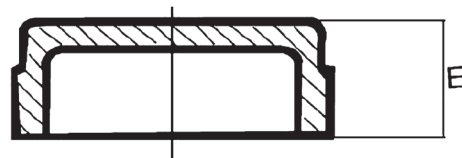

Codice	Diametro nominale tubazione Pollici (DN)	Diametro esterno tubazione mm	PN (PSI)
B0300042	1 ¼ (32)	42.2	500
B0300048	1 ½ (40)	48.3	500
B0300060	2 (50)	60.3	500
B0300076	2 ½ (65)	76.1	500
B0300089	3 (80)	88.9	500
B0300114	4 (100)	114.3	500
B0300140	5 (125)	139.7	500
B0300168	6 (150)	168.3	300
B0300219	8 (200)	219.1	300
B0300273	10 (250)	273	300

ART.
321

ADATTATORE A FLANGIA



Codice	Diametro nominale tubazione Pollici (DN)	Diametro esterno tubazione mm	PN (PSI)
B0321060	2 (50)	60.3	225
B0321076	2 ½ (65)	76.1	225
B0321089	3 (80)	88.9	225
B0321114	4 (100)	114.3	225
B0321140	5 (125)	139	225
B0321168	6 (150)	168.3	225
B0321219	8 (200)	219.1	225
B0321273	10 (250)	273	225

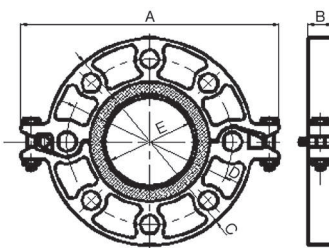

ART.
3J

PRESA A STAFFA FILETTATA

N.B. Per i diametri dei fori di derivazione controllare sempre l'eventuale indicazione presente sul prodotto indicante l'esatto diametro di foratura.

Codice	Diametro nominale tubazione Pollici (DN)	Diametro esterno tubazione mm	Diametro foro per derivazione mm	PN (PSI)
B003J060021	2x ½ (50x15)	60,3x21,3	38≈40	300
B003J060027	2x ¾ (50x20)	60,3x26,9	38≈40	300
B003J060034	2x1 (50x25)	60,3x33,7	38≈40	300
B003J060042	2x1 ¼ (50x32)	60,3x42,4	51≈54	300
B003J060048	2x1 ½ (50x40)	60,3x48,3	51≈54	300
B003J076021	2 ½x ½ (65x15)	76,1x21,3	38≈40	300
B003J076027	2 ½x ¾ (65x20)	76,1x26,9	38≈40	300
B003J076034	2 ½x1 (65x25)	76,1x33,7	38≈40	300
B003J076042	2 ½x1 ¼ (65x32)	76,1x42,4	51≈54	300
B003J076048	2 ½x1 ½ (65x40)	76,1x48,3	51≈54	300
B003J089021	3x ½ (80x15)	88,9x21,3	38≈40	300
B003J089027	3x ¾ (80x20)	88,9x26,9	38≈40	300
B003J089034	3x1 (80x25)	88,9x33,7	38≈40	300
B003J089042	3x1 ¼ (80x32)	88,9x42,4	51≈54	300
B003J089048	3x1 ½ (80x40)	88,9x48,3	51≈54	300
B003J089060	3x2 (80x50)	88,9x60,3	64≈67	300
B003J114021	4x ½ (100x15)	114,3x21,3	38≈40	300
B003J114027	4x ¾ (100x20)	114,3x26,9	38≈40	300
B003J114034	4x1 (100x25)	114,3x33,7	38≈40	300
B003J114042	4x1 ¼ (100x32)	114,3x42,4	51≈54	300
B003J114048	4x1 ½ (100x40)	114,3x48,3	51≈54	300
B003J114060	4x2 (100x50)	114,3x60,3	64≈67	300
B003J114076	4x2 ½ (100x65)	114,3x76,1	70≈73	300
B003J114089	4x3 (100x80)	114,3x88,9	89≈92	300
B003J140034	5x1 (125x25)	139,7x33,7	38≈40	300
B003J140042	5x1 ¼ (125x32)	139,7x42,4	51≈50	300
B003J140048	5x1 ½ (125x40)	139,7x48,3	51≈50	300
B003J140060	5x2 (125x50)	139,7x60,3	64≈67	300
B003J140076	5x2 ½ (125x65)	139,7x76,1	70≈73	300
B003J140089	5x3 (125x80)	139,7x88,9	89≈92	300
B003J168042	6x1 ¼ (150x32)	168,3x42,4	51≈54	300
B003J168048	6x1 ½ (150x40)	168,3x48,3	51≈54	300
B003J168060	6x2 (150x50)	168,3x60,3	64≈67	300
B003J168076	6x2 ½ (150x65)	168,3x76,1	70≈73	300
B003J168089	6x3 (150x80)	168,3x88,9	89≈92	300
B003J168114	6x4 (150x100)	168,3x114,3	114≈117	300
B003J219076	8x 2 ½ (200x65)	219,1x76,1	70≈73	300
B003J219089	8x3 (200x80)	219,1x88,9	89≈92	300

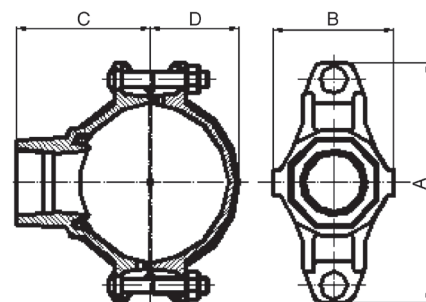

ART.
3G**PRESA A STAFFA SCANALATA**

N.B. Per i diametri dei fori di derivazione controllare sempre l'eventuale indicazione presente sul prodotto indicante l'esatto diametro di foratura.

Codice	Diametro nominale tubazione Pollici (DN)	Diametro esterno tubazione mm	Diametro foro per derivazione mm	PN (PSI)
B003G060042	2x1 ¼ (50x32)	60.3x42.2	51≈54	300
B003G060048	2x1 ½ (50x40)	60.3x48.3	51≈54	300
B003G076042	2 ½ x 1 ¼ (65x32)	76.1x42.4	51≈54	300
B003G076048	2 ½ x 1 ½ (65x40)	76.1x48.3	51≈54	300
B003G089042	3x1 ¼ (80x32)	88.9x42.4	51≈54	300
B003G089048	3x1 ½ (80x40)	88.9x48.3	51≈54	300
B003G089060	3x2 (80x50)	88.9x60.3	64≈67	300
B003G114048	4x 1 ½ (100x40)	114.3x48.3	51≈54	300
B003G114060	4x2 (100x50)	114.3x60.3	64≈67	300
B003G114076	4x2 ½ (100x65)	114.3x76.1	70≈73	300
B003G114089	4x3 (100x80)	114.3x88.9	89≈92	300
B003G140060	5x 2 (125x50)	139.7x 60.3	64≈67	300
B003G140076	5x 2 ½ (125x50)	139.7x 76.1	70≈73	300
B003G140089	5x3 (125x80)	139.7x 88.9	89≈92	300
B003G168060	6x2 (150x50)	168.3x60.3	64≈67	300
B003G168076	6x2 ½ (150x65)	168.3x76.1	70≈73	300
B003G168089	6x3 (150x80)	168.3x88.9	89≈92	300
B003G168114	6x4 (150x100)	168.3x114.3	114≈117	300
B003G219089	8x3 (200x80)	219.1x88.9	89≈92	300
B003G219114	8x4 (200x100)	219.1x114.3	114≈117	300

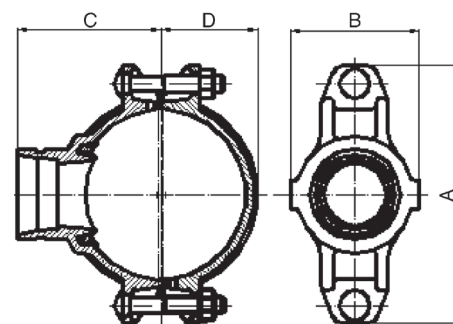
ART.
321G**FLANGIA CON TRONCHETTO SCANALATO**

Codice	Diametro nominale tubazione Pollici (DN)	Diametro esterno tubazione mm	PN (PSI)
B321G060	2 (50)	60.3	225
B321G076	2 ½ (65)	76.1	225
B321G089	3 (80)	88.9	225
B321G114	4 (100)	114.3	225
B321G140	5 (125)	139.7	225
B321G168	6 (150)	168.1	225
B321G219	8 (200)	219.1	225
B321G273	10 (250)	273	225
B321G324	12(300)	323.9	225

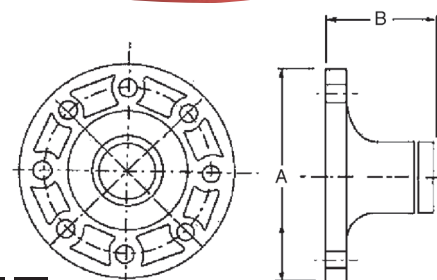



ART.
6R

LUBRIFICANTE PER GIUNTI

Codice	Descrizione
B5S00100	Lubrificante in barattolo 900 gr



ART.
241SF

TRONCHETTO SCANALATO FILETTATO

Tronchetto in acciaio non verniciato con una estremità scanalata e l'altra filettata maschio BSPT

Codice	Dametro nominale tubazione pollici (dn)	Diametro esterno tubazione	Lunghezza (mm)
B5T01042	1"1/4 (32)	42.4	102 mm
B5T01048	1"1/2 (40)	48.3	102 mm
B5T01060	2" (50)	60.3	102 mm
B5T01076	2"1/2 (65)	76.1	102 mm
B5T01089	3" (80)	88.9	102 mm
B5T01114	4" (100)	114.3	102 mm



ART.
5R

GUARNIZIONE PER GIUNTI

NOTA: Guarnizioni compatibili solo con giunti originali Ziggio. Il corretto funzionamento non è garantito su giunti non forniti direttamente da noi.

Codice	Per Giunto Pollici (DN)
B5R01034	1 (25)
B5R01042	1 ¼ (32)
B5R01048	1 ½ (40)
B5R01060	2 (50)
B5R01076	2 ½ (65)
B5R01089	3 (80)
B5R01114	4 (100)
B5R01140	5 (125)
B5R01168	6 (150)
B5R01219	8 (200)
B5R01273	10 (250)
B5R01324	12 (300)



ART.
S89

GIUNTI ANTISISMICI SCANALATI



I giunti antisismici sono utilizzati per assorbire vibrazioni e movimenti causati da terremoti, muovendosi in 6 direzioni differenti riescono a garantire la continuità e l'integrità dell'impianto.

- Pressione: PN16
- Temperatura massima: 200°C
- Materiale tubo: AISI 316L
- Materiale rivestimento: AISI 304
- Gomiti: ST37,2
- Movimenti: X=100 YZ 100 mm (+/-50 mm)



DN	Codice
25	GS025S
32	GS032S
40	GS040S
50	GS050S
65	GS065S
80	GS080S
100	GS100S
125	GS125S
150	GS150S
200	GS200S

ART.
S89S

TUBO FLESSIBILE SPRINKLER



Tubi flessibili per controsoffitto per erogatori da 1/2" filettati GAS, omologati FM.

Codice	Descrizione	Attacco sprinkler	Ingresso	L (mm)
PFM1507	Flessibile sprk L-700 1/2 FM	1/2"	1" M	700
PFM1510	Flessibile sprk L-1000 1/2 FM	1/2"	1" M	1000
PFM1512	Flessibile sprk L-1200 1/2 FM	1/2"	1" M	1200
PFM1515	Flessibile sprk L-1500 1/2 FM	1/2"	1" M	1500
PFM1520	Flessibile sprk L-2000 1/2 FM	1/2"	1" M	2000

- Disponibili a richiesta anche altre lunghezze
- Disponibili a richiesta attacchi Inox AISI 304 - 316L
- Disponibili a richiesta anche versioni senza certificazione FM

PRINCIPALI SPECIFICHE TECNICHE

Temperatura di impiego: 200° c
 Pressione di prova: 25 Bar
 Pressione nominale: 19 Bar
 Materiale del tubo: AISI 304
 Materiale altri componenti: acciaio al carbonio / zincato
 Raggio di curvatura: 200 mm min.

FORNITURA COMPRESA DI:

Tubo flessibile
 Supporto per controsoffitto
 n. 2 staffe regolabili per supporto per controsoffitto
 n. 1 staffa regolabile per flessibile



PROTEZIONE PASSIVA

È prassi e necessità, attualmente, forare per esigenze impiantistiche le compartimentazioni antincendio; questi attraversamenti minano l'integrità e la funzionalità della parete stessa.

Ne deriva, quindi, la necessità di proteggere (in maniera passiva) e sigillare queste aperture con sistemi che abbiano almeno le stesse caratteristiche di resistenza al fuoco della parete stessa.

Ziggiotto S.p.A. propone una vasta gamma di prodotti certificati e un servizio di consulenza tecnica che guidi il cliente nella scelta della giusta soluzione.

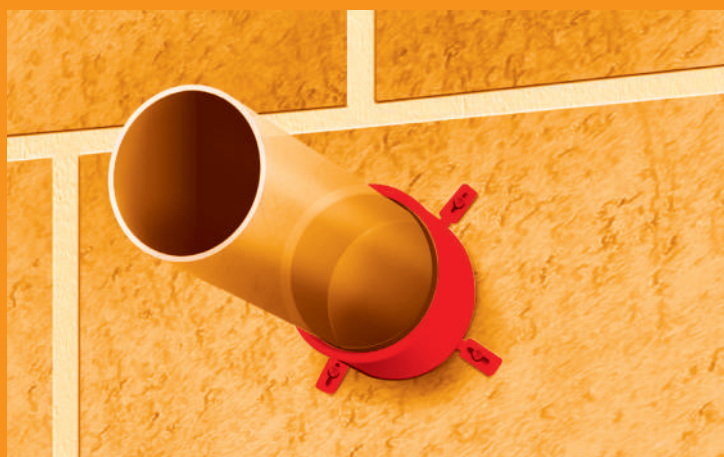

Collari pag. 194

Fasce pag. 195

Mastice acrilico pag. 196

Sacchetti pag. 197

Manicotti pag. 198

SISTEMI DI RESISTENZA PASSIVA AL FUOCO

GAMMA DI PRODOTTI CERTIFICATI:

La gamma dei prodotti per la resistenza passiva al fuoco è completamente formata da prodotti che hanno superato i test di prova secondo le normative vigenti; molti prodotti sono anche marchiati CE secondo ETA. Le varie prove sono effettuate su svariati tipi di attraversamenti: solette, solai pareti in muratura, cartongesso, calcestruzzo ecc. attraversati da tubi in plastica, ferro, canaline e cavi elettrici ecc...

SERVIZIO DI CONSULENZA TECNICA:

Ziggiotto è in grado, tramite il suo ufficio tecnico, di offrire un supporto tecnico specializzato, veloce e mirato a studi tecnici, imprese ed installatori tramite:

- Consulenza in fase progettuale per poter impostare un progetto già nell'ottica della protezione passiva antincendio;
- Interpretazione ed identificazione di voci di capitolato per imprese costruttrici e installatori;
- Assistenza alla scelta del prodotto più idoneo in relazione al caso specifico;
- Assistenza ed eventuale sopralluogo in cantiere per identificare le varie problematiche pre e post vendita;
- Invio di documentazione tecnica e certificazioni.

AVVERTENZE:

- Viste le svariate tipologie di materiali e di attraversamenti e le condizioni in cui i prodotti devono operare, rivolgersi sempre al nostro ufficio tecnico nel caso si avessero dubbi sull'articolo da utilizzare.
- I dati tecnici e le caratteristiche descritte dei vari prodotti sono da intendersi validi nel momento in cui sono stati redatti; Ziggiotto si riserva il diritto di apportare modifiche ai prodotti senza preavviso.
- I risultati dei vari test di prova sono stati ricavati tramite prove in laboratorio con campioni; spetta all'utilizzatore servirsi di tali dati per poter inserire il prodotto nel proprio progetto e/o stabile in costruzione o costruito.
- Ziggiotto garantisce l'assistenza tecnica e consulenza generale, ma la responsabilità della scelta del prodotto giusto per una specifica applicazione spetta obbligatoriamente al cliente; a tal proposito si ricorda che per eventuali differenze tra quanto proposto e quanto richiesto, i prodotti offerti devono essere vagliati dalla D.L. e sottoposti ad approvazione.

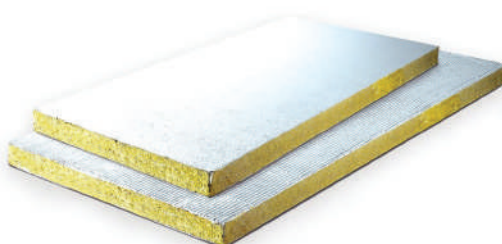
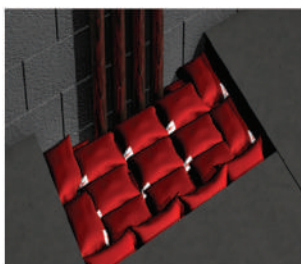
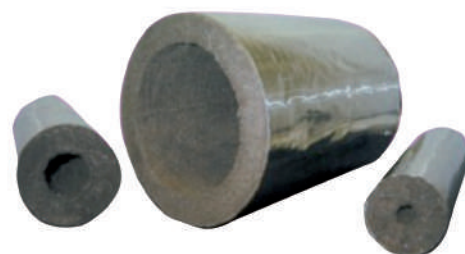



ART.
C01CE

COLLARI FR COLLAR

- Materiale in grafite ad alta espansione brevettato, certificato in tutto il mondo
- Classificato per la sigillatura del fuoco di tutti i tipi di strutture e con molti tipi di attraversamenti impianti, tra cui tubi di plastica, tubi compositi, tubi metallici e fasci di cavi
- Le dimensioni dei tubi di plastica approvate vanno dai tubi più piccoli disponibili a Ø 400 mm, ciascuno con una vasta gamma di spessori delle pareti del tubo
- Tubi più piccoli possono essere montati all'interno di collari più grandi con il vantaggio di poter installare tubi inclinati, o se l'apertura intorno al tubo è troppo grande
- Testato e certificato per le applicazioni di fine tubo U/U
- Isolamento acustico elevato
- Nessuna emissione - rispettoso dell'ambiente e facile da usare
- Semplice da installare utilizzando fissaggi standard ampiamente disponibili
- Tempo di conservazione illimitato (in condizioni corrette)
- 30 anni di vita utile garantiti

I collari sono costituiti da un guscio in acciaio circolare in due pezzi che si adatta ai tubi plastici (PVC-U, PVC-C, PE, LDPE, MDPE, HDPE, ABS, SAN-PVC); fasci di tubi di plastica – con o senza cavi, e fasci di cavi. I collari hanno un dispositivo di bloccaggio sicuro e semplice.

L'involucro in acciaio contiene un materiale a base di grafite che reagisce al calore, espandendosi in caso di incendio ed andando a riempire l'apertura lasciata dal tubo combustibile. Può essere installato all'esterno di un muro o soletta, anche su un solo lato per alcune applicazioni.

L'uso previsto del collare è quello di ripristinare il grado di resistenza al fuoco di muri flessibili e rigidi, e di solette, quando attraversati dagli impianti.

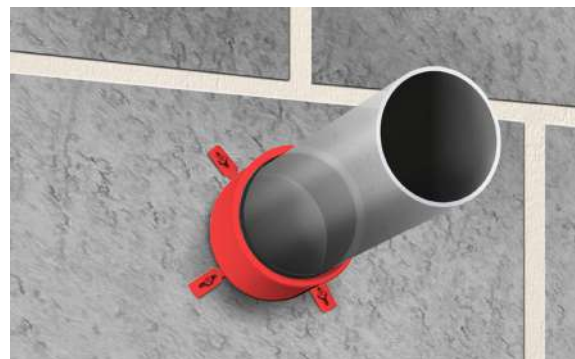

Codice	Descrizione
FPCOL032R	FR COLLARE Ø32/50mm ROSSO
FPCOL040R	FR COLLARE Ø40/50mm ROSSO
FPCOL055R	FR COLLARE Ø55/50mm ROSSO
FPCOL063R	FR COLLARE Ø63/50mm ROSSO
FPCOL075R	FR COLLARE Ø75/50mm ROSSO
FPCOL082R	FR COLLARE Ø82/50mm ROSSO
FPCOL090R	FR COLLARE Ø90/50mm ROSSO
FPCOL110R	FR COLLARE Ø110/50mm ROSSO
FPCOL125R	FR COLLARE Ø125/60mm ROSSO
FPCOL140R	FR COLLARE Ø140/60mm ROSSO
FPCOL160R	FR COLLARE Ø160/60mm ROSSO
FPCOL200R	FR COLLARE Ø200/60mm ROSSO
FPCOL250R	FR COLLARE Ø250/75mm ROSSO
FPCOL315SR	FR COLLARE Ø315/75mm ROSSO



Certificati



Grado antincendio:

240 minuti per isolamento ed integrità.



ART.
C02CE**FASCE INTUMESCENTI FR PIPE WRAP**

- Adatti a tubi con diametri fino a Ø400 mm con un'ampia gamma di spessori delle pareti tubazioni
 - Per tubi metallici con isolamento combustibile non interrotto
 - Per tubi plastici con cavi (conduits)
 - Certificati per tubi PVC-U, PVC-C, PE, LDPE, MDPE, HDPE, ABS, SAN+PVC e PP
 - Testati e certificati per applicazioni terminali U/U
 - Classificati per la sigillatura antincendio su qualsiasi tipologia costruttiva
 - Eccellente isolamento acustico
 - Nessuna emissione - rispettoso dell'ambiente e facile da usare
 - Semplice da installare utilizzando fissaggi standard
- ampiamente disponibili**
- Tempo di conservazione illimitato (in condizioni corrette)
 - 30 anni di vita utile garantiti

FR Pipe Wrap è un materiale a base grafite all'interno di un manicotto plastico flessibile che reagisce al calore, espandendosi e riempiendo il vuoto creato dalla plastica sciolta nell'attraversamento. Può essere usato su tubi plastici (PVC-C, PVC-U, PP, PE, PE-HD, ABS and SAN+PVC), fasci di tubi plastici – con o senza cavi, e tubi metallici dotati di isolamento combustibile

Si installa avvolgendola attorno al tubo e fissandola con nastro adesivo, inserendola poi nella struttura, all'intero di pannelli FR Board o di malta EX Mortar.

L'uso previsto per FR Pipe Wrap è quello di ripristinare le prestazioni antincendio di muri flessibili, muri rigidi e solette quando attraversati da vari tubi metallici. Possono essere usati con o senza isolamento combustibile e su tubi plastici in combinazione con malta e pannelli.

**FASCE A MISURA**

Codice	Descrizione
FPFAS055	FR FASCIA 55 MM
FPFAS082	FR FASCIA 82 MM
FPFAS110	FR FASCIA 110 MM
FPFAS125	FR FASCIA 125 MM
FPFAS160	FR FASCIA 160 MM
FPFAS200	FR FASCIA 200 MM
FPFAS250	FR FASCIA 250 MM
FPFAS315	FR FASCIA 315 MM

FASCE UNIVERSALI

Codice	Descrizione
FPFA5025A	FR FASCIA 50 MM x 25 M CON ADESIVO
FPFA7525A	FR FASCIA 75 MM x 25 M CON ADESIVO

**Certificati****Grado antincendio:**

Fino a 4 ore a seconda dell'applicazione.



ART.
C03

MASTICE ACRILICO FR ACRYLIC

- Formula High End, certificata in tutto il mondo
- Classificato per sigillatura di tutti i tipi di struttura e attraversamento di impianti
- Elevato grado di isolamento acustico
- Basse emissioni – rispettoso di ambiente ed utenti
- Semplice da applicare con una finitura di superficie liscia
- Flessibile in modo permanente – ammette movimenti fino al 12,5%
- Nessun primer necessario per l'applicazione ai materiali
- Adatto per la maggior parte delle superfici: calcestruzzo, muratura, acciaio, gesso, vetro, plastica e la maggior parte delle superfici non porose
- Indurisce rapidamente, asciuga del tutto in 1 ora (la prestazione antincendio è stata raggiunta dopo un mese di asciugatura)
- 18 mesi di conservazione su scaffale (nelle condizioni corrette)
- 30 anni di vita utile

FR Acrylic è progettato per prevenire la diffusione di fiamme e fumo attraverso giunti ed aperture in pareti di compartimentazione e solette, inclusi attraversamenti per gli impianti dell'edificio; chiude lo spazio rimasto libero anche dopo che i tubi di plastica si saranno sciolti. Inoltre, questo mastice è utilizzabile in combinazione con FR Board, il che combinato con la migliore classificazione antincendio sul mercato rende il prodotto unico.



Codice	Descrizione
FPACR310B	FR ACRILICO 310 ML

Certificati



Grado antincendio:

Fino a 4 ore a seconda dell'applicazione.



ART.
C05CE**SACCHETTI TAGLIAFUOCO X SERIES**

I sacchetti X series Pillows sono una combinazione comprimibile di componenti reattivi e non reattivi, contenuti all'interno di una sottile custodia in fibra di vetro; vengono impiegati per ripristinare il grado di resistenza al fuoco di pareti con aperture attraversate da tubazioni di uno o più impianti.

X series Pillows è un sistema a secco che non richiede l'utilizzo di alcun sigillante e vengono forniti in tre diversi formati chiamati Grande (Large) (330mm x 200mm x 45mm), Medio (330 x 200mm x 25mm) e Piccolo (small) (330mm x 50mm x 20mm), utilizzabili contemporaneamente per ottenere una maggior compressione.

Utilizzi principali

L'utilizzo previsto per i sacchetti X series Pillow è quello di ripristinare il grado di resistenza al fuoco di una parete strutturale o soletta quando viene attraversata da molteplici cavi e tubazioni metalliche.

Le pareti devono avere uno spessore minimo pari a 150mm e possono essere realizzate in cemento, cemento cellulare o muratura, con una densità minima pari a 650kg/m³.

La costruzione di supporto deve essere classificata secondo la norma EN 13501-2 per il periodo di resistenza richiesto.

X series Pillow può essere utilizzato per fungere da sigillatura sia su tubi che cavi. Il totale delle sezioni degli impianti attraversanti (compresi isolamenti) non deve essere superiore al 60% dell'area di attraversamento.

Il sistema a sacchetti X series Pillow può essere impiegato per sigillare aperture in elementi di separazione con dimensioni fino a 1100mm larg. per 1100mm alt., a seconda della configurazione. La distanza minima tra due aperture/sigillature è di 200mm.

I tubi devono essere installati singolarmente

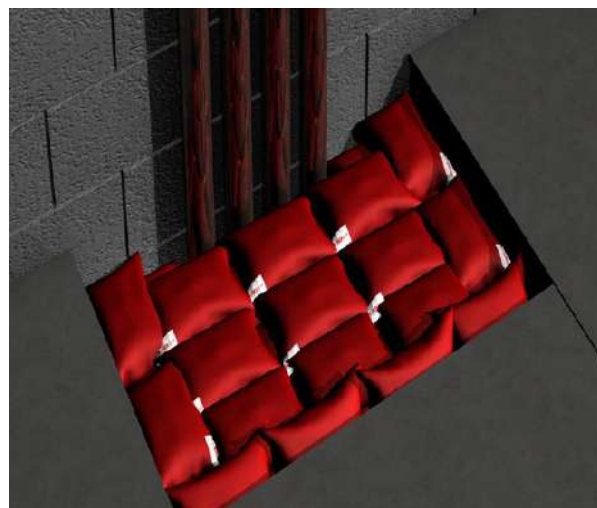

Codice	Descrizione
FFPSASX	SACCHETTO 330x50x20 MM
FFPSX	SACCHETTO 330x200x25 MM
FFPLX	SACCHETTO 330x200x45 MM

Certificati**Grado antincendio:**

Fino a 4 ore a seconda dell'applicazione.





ART.
C10

MANICOTTO ISOLANTE CE

EN 1366-3

Resistenza fino a EI-E 120

Eccellente isolamento acustico

Utilizzabile in un grande numero di attraversamenti

Utilizzabile con una ampia gamma di tubi di materiali plastici, rame, acciaio al carbonio

Permette la dilatazione termica del tubo mantenendo l'isolamento termico dello stesso

Tubi in ferro, rame e plastica si trovano in tutti gli edifici commerciali e domestici. Un'alta percentuale di queste tubazioni attraversa pareti che devono essere resistenti al fuoco: soffitti, pareti e pavimenti. Una volta che una costruzione resistente al fuoco viene bucata per il passaggio di tubazioni, l'integrità del compartimento viene compromessa.

Per questo motivo abbiamo sviluppato il manicotto isolante che ripristina la resistenza al fuoco della costruzione, previene il passaggio del fuoco da un compartimento all'altro ed inoltre protegge i tubi in rame dalla corrosione a contatto con il cemento.

Il manicotto isolante è un prodotto che blocca il passaggio di fuoco negli attraversamenti delle tubazioni mantenendo le stesse caratteristiche di isolamento termico ed acustico delle fibre minerali. Questo permette inoltre di rispondere alle normative per l'isolamento termico ed acustico richiesto dalle normative per i sistemi di riscaldamento, l'acqua calda e fredda.

In caso d'incendio il manicotto si espande riempiendo lo spazio disponibile tra il tubo ed il foro; in caso di tubi di plastica il manicotto si espande comprimendo il tubo e riempiendo lo spazio interno, formando un solido blocco al passaggio del fuoco e dei fumi.

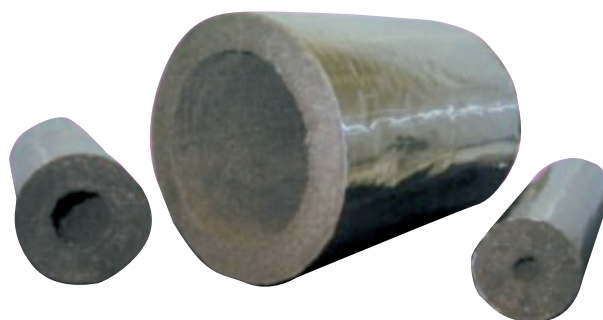

Misura Diametro	EI 120 min
	Codice
17 mm	FPS017E
21 mm	FPS021E
27 mm	FPS027E
34 mm	FPS034E
42 mm	FPS042E
48 mm	FPS048E
54 mm	FPS054E
60 mm	FPS060E
67 mm	FPS067E
76 mm	FPS076E
80 mm	FPS080E
89 mm	FPS089E
102 mm	FPS102E
108 mm	FPS108E
114 mm	FPS114E
127 mm	FPS127E
140 mm	FPS140E
159 mm	FPS159E
169 mm	FPS169E



ANTIFORTUNISTICA E PRONTO SOCCORSO

Ziggiotto S.p.A. offre, come completamento della propria gamma, una serie di prodotti indispensabili in tutte le aziende, come cassette e valigette proto-soccorso con relativi pacchi di reintegro e armadi DPI.

Per la parte antinfortunistica offriamo inoltre autorespiratori e maschere con relativi filtri e rilevatori di gas.



Cassette e valigette pronto soccorso pag. 200

Pacchi di reintegro pag. 202

Autorespiratori, maschere e filtri pag. 203

Rilevatori di gas pag. 206

Armadi DPI pag. 207

Simulatori di spegnimento pag. 208

ART.
200**PRONTO SOCCORSO**

ARMADIO A MURO

H1A001 – Per aziende gruppo AB

Dimensioni 30x40x12

Armadio dotato di un ripiano e due vani.

Serratura con chiave.

Materiale: Acciaio al carbonio, colore bianco.

CARATTERISTICHE GENERALI

Contenuto conforme all'All. 1 del D.lgs. 81/2008-D.M.388 / 2003.

Classificazione: per aziende del gruppo AB

- 1 copia Decreto Min. 388 del 15.07.2003
- 5 paia di guanti sterili monouso
- 1 visiera paraschizzi
- 1 litro di sol. cutanea di iodopovidone al 10% di iodio PMC
- 1500 ml di sol.fisiologica (sodio cloruro - 0,9%) CE
- 10 compresse di garza sterile cm 10X20 in buste singole
- 2 compresse di garza sterile cm 18x40 in buste singole
- 2 teli monouso cm 40x60
- 2 pinzette da medicazione sterili monouso
- 1 confezione di rete elastica di misura media
- cotone idrofilo
- 2 confezioni di cerotti di varie misure pronti all'uso
- 2 rotoli di cerotto alto cm 2,5
- 1 paio di forbici
- 3 lacci emostatici
- 2 confezioni di ghiaccio pronto uso
- 2 sacchetti monouso per la raccolta di rifiuti sanitari
- 1 termometro clinico digitale
- 1 apparecchio per la misurazione della pressione arteriosa
- manuale con fonendoscopio incorporato
- istruzioni sul modo di usare i presidi suddetti e di prestare i primi soccorsi in attesa del servizio di emergenza.

I Dispositivi contenuti nel kit sono conformi alla MDR 745/2017

**H1A002 – Per aziende gruppo C**

Dimensioni 30x40x12

Armadio dotato di un ripiano e due vani.

Serratura con chiave.

Materiale: Acciaio al carbonio, colore bianco.

CARATTERISTICHE GENERALI

Contenuto conforme all'All. 2 del D.lgs. 81/2008-D.M.388 / 2003.

Classificazione: per aziende del gruppo C e per lavoratori che prestano la propria attività fuori dalla sede aziendale.

- 1 copia Decreto Min. 388 del 15.07.2003
- 2 paia di guanti sterili monouso
- 125 ml di sol. cutanea di iodopovidone al 10% di iodio PMC
- 250 ml di soluzione fisiologica (socio cloruro 0,9%)
- 3 compresse di garza sterile 10X20 in buste singole
- 1 compressa di garza sterile 18X40 in buste singole
- 1 pinzetta da medicazione sterile monouso
- cotone idrofilo
- 1 confezione di cerotti di varie misure pronti all'uso
- 1 rotolo di cerotto alto cm 2,5
- 1 rotolo di benda orlata alta cm 10
- 1 paio di forbici
- 1 laccio emostatici
- 1 confezione di ghiaccio pronto uso
- 1 sacchetto monouso per la raccolta di rifiuti sanitari
- istruzioni sul modo di usare i presidi suddetti e di prestare i primi soccorsi in attesa del servizio di emergenza.

I Dispositivi contenuti nel kit sono conformi alla MDR 745/2017





VALIGETTA CON SUPPORTO A MURO

H1C001 – Per aziende gruppo AB

Dimensioni 41x31x11

Valigetta con supporto a muro dotata di maniglia per il trasporto e chiusura a clip.

Materiale: PPL, colore arancione.

CARATTERISTICHE GENERALI

Contenuto conforme all'Al. 1 del D.lgs. 81/2008-D.M.388 / 2003.

Classificazione: per aziende del gruppo AB

- 1 copia Decreto Min. 388 del 15.07.2003
- 5 paia di guanti sterili monouso
- 1 visiera paraschizzi
- 1 litro di sol. cutanea di iodopovidone al 10% di iodio PMC
- 1500 ml di sol.fisiologica (sodio cloruro - 0,9%)
- 10 compresse di garza sterile cm 10X20 in buste singole
- 2 compresse di garza sterile cm 18x40 in buste singole
- 2 teli monouso cm 40x60
- 2 pinzette da medicazione sterili monouso
- 1 confezione di rete elastica di misura media
- cotone idrofilo
- 2 confezioni di cerotti di varie misure pronti all'uso
- 2 rotoli di cerotto alto cm 2,5
- 1 paio di forbici
- 3 lacci emostatici
- 2 confezioni di ghiaccio pronto uso
- 2 sacchetti monouso per la raccolta di rifiuti sanitari
- 1 termometro clinico digitale
- 1 apparecchio per la misurazione della pressione arteriosa
- istruzioni sul modo di usare i presidi suddetti e di prestare i primi soccorsi in attesa del servizio di emergenza.

Norma CE: I Dispositivi contenuti nel kit sono conformi alla CE 93/42 e al DL 24.2.97



H1C002 – Per aziende gruppo C

Dimensioni 32x23x9

Valigetta con supporto a muro dotata di maniglia per il trasporto e chiusura a clip.

Materiale: PPL, colore arancione

CARATTERISTICHE GENERALI

Contenuto conforme all'Al. 2 del D.lgs. 81/2008-D.M.388 / 2003.

Classificazione: per aziende del gruppo C e per lavoratori che prestano la propria attività fuori dalla sede aziendale.

- 1 copia Decreto Min. 388 del 15.07.2003
- 2 paia di guanti sterili monouso
- 125 ml di sol. cutanea di iodopovidone al 10% di iodio PMC
- 250 ml di soluzione fisiologica (socio cloruro 0,9%)
- 3 compresse di garza sterile 10X20 in buste singole
- 1 compressa di garza sterile 18X40 in buste singole
- 1 pinzetta da medicazione sterile monouso
- cotone idrofilo
- 1 confezione di cerotti di varie misure pronti all'uso
- 1 rotolo di cerotto alto cm 2,5
- 1 rotolo di benda orlata alta cm 10
- 1 paio di forbici
- 1 laccio emostatici
- 1 confezione di ghiaccio pronto uso
- 1 sacchetto monouso per la raccolta di rifiuti sanitari
- istruzioni sul modo di usare i presidi suddetti e di prestare i primi soccorsi in attesa del servizio di emergenza

I Dispositivi contenuti nel kit sono conformi alla MDR 745/2017





PACCO DI REINTEGRO

H1K001 – Per aziende gruppo AB

Dimensioni 38,4x15,2x22,8

Contenitore in cartone.

CARATTERISTICHE GENERALI

Contenuto conforme all'All. 1 del D.lgs. 81/2008-D.M.388 / 2003.

Classificazione: per aziende del gruppo AB

- 1 copia Decreto Min. 388 del 15.07.2003
- 5 paia di guanti sterili monouso
- 1 visiera paraschizzi
- 1 litro di sol. cutanea di iodopovidone al 10% di iodio PMC
- 1500 ml di sol.fisiologica (sodio cloruro - 0,9%)
- 10 compresse di garza sterile cm 10X20 in buste singole
- 2 compresse di garza sterile cm 18x40 in buste singole
- 2 teli monouso cm 40x60
- 2 pinzette da medicazione sterili monouso
- 1 confezione di rete elastica di misura media
- cotone idrofilo
- 2 confezioni di cerotti di varie misure pronti all'uso
- 2 rotoli di cerotto alto cm 2,5
- 1 paio di forbici
- 3 lacci emostatici
- 2 confezioni di ghiaccio pronto uso
- 2 sacchetti monouso per la raccolta di rifiuti sanitari
- 1 termometro clinico digitale
- istruzioni sul modo di usare i presidi suddetti e di prestare i primi soccorsi in attesa del servizio di emergenza.



I Dispositivi contenuti nel kit sono conformi alla MDR 745/2017

H1K002 – Per aziende gruppo C

Dimensioni 33,2x13,3x12

Contenitore in cartone.

CARATTERISTICHE GENERALI

Contenuto conforme all'All. 2 del D.lgs. 81/2008-D.M.388 / 2003.

Classificazione: per aziende del gruppo C e per lavoratori che prestano la propria attività fuori dalla sede aziendale.

- 1 copia Decreto Min. 388 del 15.07.2003
- 2 paia di guanti sterili monouso
- 125 ml di sol. cutanea di iodopovidone al 10% di iodio PMC
- 250 ml di soluzione fisiologica (socio cloruro 0,9%)
- 3 compresse di garza sterile 10X20 in buste singole
- 1 compressa di garza sterile 18X40 in buste singole
- 1 pinzetta da medicazione sterile monouso
- cotone idrofilo
- 1 confezione di cerotti di varie misure pronti all'uso
- 1 rotolo di cerotto alto cm 2,5
- 1 rotolo di benda orlata alta cm 10
- 1 paio di forbici
- 1 laccio emostatici
- 1 confezione di ghiaccio pronto uso
- 1 sacchetto monouso per la raccolta di rifiuti sanitari
- istruzioni sul modo di usare i presidi suddetti e di prestare i primi soccorsi in attesa del servizio di emergenza.



I Dispositivi contenuti nel kit sono conformi alla MDR 745/2017



ART.
210**ANTINFORTUNISTICA****AUTORESPIRATORE Mod. RN T1 – codice H2A001**

RN T1 è un autorespiratore autonomo portatile adatto per interventi di manutenzione in stabilimenti chimici ed industriali, per operazioni di soccorso e generalmente in tutti i casi in cui vi sia o possa esserci deficienza di ossigeno.

RN T1 è dotato dell'esclusivo segnale d'allarme del Sistema RN posizionato nell'erogatore che entra in funzione quando la pressione residua della bombola scende al di sotto dei 55 bar.

EROGATORI

RN T1 è disponibile con raccordo maschera-erogatore a filetto unificato o a baionetta. Entrambi prevedono attivazione automatica e dispongono di bottone per arrestare il flusso d'aria.

Modello erogatori	Caratteristica	P/N
DV RN A T1	M45x3 attacco vite	158800000
DV RN BN T1	DIN 58600 attacco a baionetta	158800000

MASCHERE INTERE

RN T1 può essere equipaggiato con due diversi modelli di maschera (non inclusi nel prezzo):

TR2002, dal design moderno (in TPE), codice H2B001

TR82, dal design classico (in EPDM), codice H2B002

Entrambe le maschere sono disponibili con attacco a baionetta o a vite.

BOMBOLA (non inclusa nel prezzo):

Bombola in acciaio da 6 litri, 300 Bar, codice H2K001

**AUTORESPIRATORE AUTONOMO PORTATILE Mod. BVF - codice H2A002**

Il BVF è un autorespiratore autonomo portatile adatto per brevi interventi di manutenzione in stabilimenti chimici ed industriali o per la fuga da zone pericolose. Il BVF è dotato dell'esclusivo segnale d'allarme del Sistema MK2 posizionato nell'erogatore che entra in funzione quando la pressione residua della bombola scende al di sotto dei 70 bar.

Le cinghie regolabili in lunghezza permettono di porre la bombola nella posizione più gradita sul fianco dell'operatore o sul davanti permettendogli di muoversi anche in spazi ridotti.

Il BVF può anche essere utilizzato unitamente ad un respiratore carrellato RC o ad un sistema di alimentazione dalla linea grazie alla valvola opzionale a quattro vie. Il BVF si trasforma così in un dispositivo di back up che in caso di mancanza di aria dalla linea fornisce una riserva d'aria sufficiente alla ritirata dal luogo di intervento.

EROGATORI

BVF è disponibile con raccordo maschera-erogatore a filetto unificato o a baionetta.

Entrambi prevedono attivazione automatica e dispongono di bottone per arrestare il flusso d'aria.

Modello erogatori	Caratteristica	P/N
DV RN A	M45x3 attacco vite	1588500CJ
DV RN BN	DIN 58600 attacco a baionetta	1579100CJ

MASCHERE INTERE

RN T1 può essere equipaggiato con due diversi modelli di maschera (non inclusi nel prezzo):

TR2002, dal design moderno (in TPE), codice H2B001

TR82, dal design classico (in EPDM), codice H2B002

Entrambe le maschere sono disponibili con attacco a baionetta o a vite.

BOMBOLA (non inclusa nel prezzo):

Bombola in acciaio da 3 litri, 300 Bar, codice H2K002.



**AUTORESPIRATORE DI FUGA Mod. SK 1203 – codice H2A003**

SK 1203 è un autorespiratore ad aria compressa a circuito aperto con cappuccio per la fuga (Emergency Escape Breathing Device) ed è destinato all'uso per auto salvataggio in tutti gli ambienti in cui si possono verificare situazioni pericolose dovute alla presenza di fumi di incendio o mancanza di ossigeno.

SK 1203 è progettato per garantire all'utilizzatore un flusso di aria costante per allontanarsi dall'ambiente pericoloso, alla fine della riserva d'aria una speciale valvola permette di respirare aria dall'ambiente che deve essere a quel punto incontaminata.

SK 1203 è composto da una bombola, da una valvola/riduttore di pressione, da un tubo di respirazione, da un cappuccio e da una sacca di contenimento.

SK 1203 è costituito da materiali antistatici che lo rendono idoneo all'uso in atmosfere potenzialmente esplosive, ovvero quando il pericolo di una potenziale esplosione è associato alla presenza di gas o di polveri in superficie (quindi escludendo miniere o cave di profondità).

**CAPPUCCIO DI FUGA (RESPIRATORE DI EMERGENZA) Mod. H 900 CO P – Codice H2C001**

Cappuccio di fuga per autosalvataggio di facile impiego che consente di allontanarsi con la massima rapidità dall'area inquinata in caso di incendio.

Il respiratore è contenuto in una pratica borsa in tessuto antistatico con passanti per cintura, anello per applicazione a parete e anelli laterali per l'uso a tracolla e grazie al peso e dimensione ridotti può essere portato con sé per tutto il turno di lavoro in modo da poterlo rapidamente indossare in caso di incidente.

Tutti i componenti del dispositivo (borsa, cappuccio, filtro) sono costituiti da materiali antistatici che lo rendono idoneo all'uso in atmosfere potenzialmente esplosive, in quanto non generano cariche elettrostatiche quando strofinati. H 900 è pertanto certificato ATEX.

**MASCHERA PANORAMICA A FILTRO Mod. TR 2002 CL2 Codice H2B002**

Maschere intera a pressione negativa costituita da:

- Facciale esterno con doppio bordo di tenuta, ergonomico e a soffietto
- Schermo panoramico a grande visibilità
- Gruppo bocchettone
- Mascherina interna
- Testiera a cinque bracci
- Nastro tracolla

La maschera può essere utilizzata con:

- dispositivi a depressione dotati dello stesso raccordo
- cartucce serie 2000, utilizzate in coppia e montate sulla maschera per mezzo dell'adattatore DUPLA.





MASCHERA A FILTRO Mod. TR 82 - Codice H2B001

Maschere intera a pressione negativa costituita da:

- Facciale esterno stampato
- Schermo panoramico a grande visibilità
- Mascherina interna
- Testiera a cinque bracci
- Nastro tracolla

La maschera può essere utilizzata con dispositivi a depressione dotati dello stesso raccordo filettato EN148-1 (filtri, sistemi air line tipo AC190, respiratori turbo alimentati ecc.).



FILTRO Mod. 203 UP3 – Codice H2J001

Filtro combinato e polivalente a vite unificata EN 148-1 per vapori organici con punto di ebollizione superiore a 65°C, gas e vapori inorganici, Anidride Solforosa (SO₂), Ammoniaca (NH₃) e suoi derivati, vapori di Mercurio, Monossido di Carbonio (CO), polveri, fumi e nebbie

Il filtro può essere utilizzato con maschere intere TR 82, TR2002 CL2 e TR 2002 CL3 o similari, purché dotate di raccordo EN 148-1.



FILTRO Mod. 203 – Codice H2J002

Filtro combinato a vite unificata EN 148-1 per vapori organici con punto di ebollizione superiore a 65°C, gas e vapori inorganici, Anidride Solforosa (SO₂), Ammoniaca (NH₃) e suoi derivati, polveri, fumi e nebbie.

Il filtro può essere utilizzato con maschere intere o semimaschere TR82, TR2002 CL2 e TR2002 CL3 o similari, purché dotate di raccordo EN 148-1.



**RILEVATORE DI GAS MULTI-GAS Mod. QGM – Codice H2D001**

Il WatchGas QGM è un monitor multi-gas progettato per tenere al sicuro te e il tuo staff mentre si lavora in ambienti pericolosi. WatchGas QGM offre rilevamento per un massimo di quattro diversi gas.

Il WatchGas QGM è in grado di rilevare la carenza di ossigeno, l'avvelenamento da H₂S e CO e il minore livello di esplosione dei gas combustibili presenti.

Tutti i registri possono essere scaricati su PC tramite il software IR-link di WatchGas. Il QGM è disponibile come monitor da 1 a 4 gas.

Il QGM viene fornito con un sensore catalitico o un sensore IR opzionale per rilevare i gas combustibili. Se viene utilizzato il sensore IR opzionale, la durata della batteria del QGM cambia.

**RILEVATORE DI GAS MONO-GAS Mod. PDM – Codice H2D002**

Il PDM rilevatore singolo gas è il monitor giornaliero di ambienti pericolosi, a causa della sua alta affidabilità e facilità di utilizzo.

Funziona fino a due anni senza manutenzione, basta accendere il dispositivo e questo funziona continuamente, senza bisogno di batteria ricarica e sostituzione di sensori e batterie. Ciò significa grande affidabilità e nessun tempo morto.

Il PDM è facile da indossare, il retro del il dispositivo ha una forte clip di metallo per fissare il monitor a una camicia, cintura o casco.

Il dispositivo può essere configurato per monitorare uno dei seguenti gas:

- O₂ (ossigeno)
- CO (monossido di carbonio)
- H₂S (idrogeno solforato)
- SO₂ (anidride solforosa)
- NH₃ (ammoniaca)
- H₂ (idrogeno)
- NO₂ (biossido di azoto)





ART.
220

ARMADI DPI



Tutti gli armadi sono forniti senza lastra.

Per le lastre reattive ai codici: AN0001, AN0021 e AN0051, si veda Art. 42/A a pag. 84

Codice	Descrizione	Dimensioni	Figura
AN0001	Armadio senza ripiani	500x260x700	1
AN0011	Armadio senza ripiani, portello pieno	590x300x650	2
AN0021	Armadio con 2 ripiani	1000x400x1000	3
AN0031	Armadio con 4 ripiani e portelli pieni	700x400x1500	4
AN0041	Armadio con divisorio, 4 ripiani piccoli e portelli pieni	700x400x1500	5
AN0051	Armadio per autorespiratore senza ripiani	500x280x850	6

①



②



③



④



⑤



⑥



ART.
230**SIMULATORE DI SPEGNIMENTO PER SQUADRE ANTINCENDIO**

I simulatori di fuoco sono strumenti indispensabili per effettuare le prove pratiche di addestramento del personale all'utilizzo degli estintori, garantendo esercitazioni realistiche in totale sicurezza.

NOTA: L'apparecchio viene fornito pronto all'uso e completo di tutta la dotazione necessaria al funzionamento (ad esclusione della bombola di alimentazione gas).



Codice	Descrizione	Dimensioni	Figura
AN1001	Simulatore di spegnimento	900x900 mm	1
AN1010	Simulatore di spegnimento	1100x1100 mm	1

Accessori e pezzi di ricambio

Codice	Descrizione	Figura
AN1020	Accenditore per simulatore	2
AN1025	Riduttore a.p. 12/14 kg singolo stadio	3
AN1026	Termocoppia per simulatore gas d. mm 8x1	4
AN1027	Valvola pirostatica per simulatore d. 3/8" senza tappo	-
AN1028	Dado per termocoppia d. 8x1	-



①



②



③

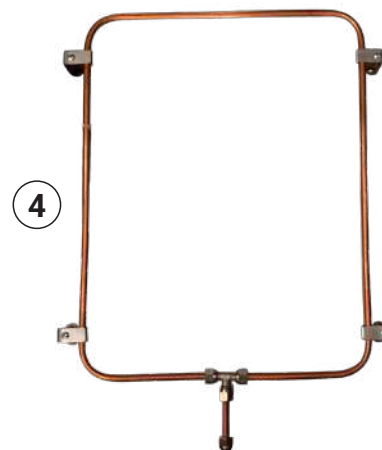

④



STORIA

La Ziggiotto S.p.A. è nata come laboratorio per la produzione di idranti esclusivamente per il mercato italiano.

I prodotti venivano distribuiti da importanti società commerciali.

Iniziano presto i rapporti di collaborazione con le realtà che operano nel contesto internazionale. Molti sono i lavori realizzati in impianti petrolchimici, piattaforme petrolifere, grandi opere pubbliche. L'esperienza in questo settore obbliga la Ziggiotto ad una sempre maggiore attenzione alla progettazione, alla verifica delle specifiche, al collaudo, alle certificazioni.

All'inizio degli anni 80 si affianca la produzione delle saracinesche a cuneo gommato e altri accessori per impianti acquedottistici.

Verso la fine degli anni 80 inizia una nuova era; non solo produzione per pochi grossi commercianti, ma la volontà di proporsi direttamente sul mercato. Viene creata una rete commerciale e si inizia ad aumentare il numero di prodotti a catalogo per offrire sempre più soluzioni complete per l'antincendio.

L'evoluzione naturale poi ha portato la Ziggiotto ad operare direttamente su molti mercati internazionali con particolare attenzione alle diverse normative e con buoni risultati dovuti alla notevole flessibilità della struttura che caratterizza l'azienda dalla sua nascita sia rispetto ai tempi che alle esigenze tecniche delle varie commesse e mercati. In parecchi paesi dell'Europa, nord Africa, medio oriente e paesi dell'est ci sono oggi distributori locali di materiali Ziggiotto.

Il 2020 segna un altro punto importante di svolta: Ziggiotto acquisisce A.B.M. Victoria srl, storico marchio di estintori, portando la produzione nella sede di Ronco all'Adige, nel frattempo ampliata (da 5000 a 10000 mq coperti) per far spazio a nuovi macchinari produttivi e nuova area di stoccaggio. L'offerta antincendio di Ziggiotto diventa quindi completa, coprendo tutto il range di prodotti necessari nella lotta contro il fuoco e garantendo per tutti gli articoli gli elevati standard di qualità che la contraddistinguono.

COME RAGGIUNGERCI

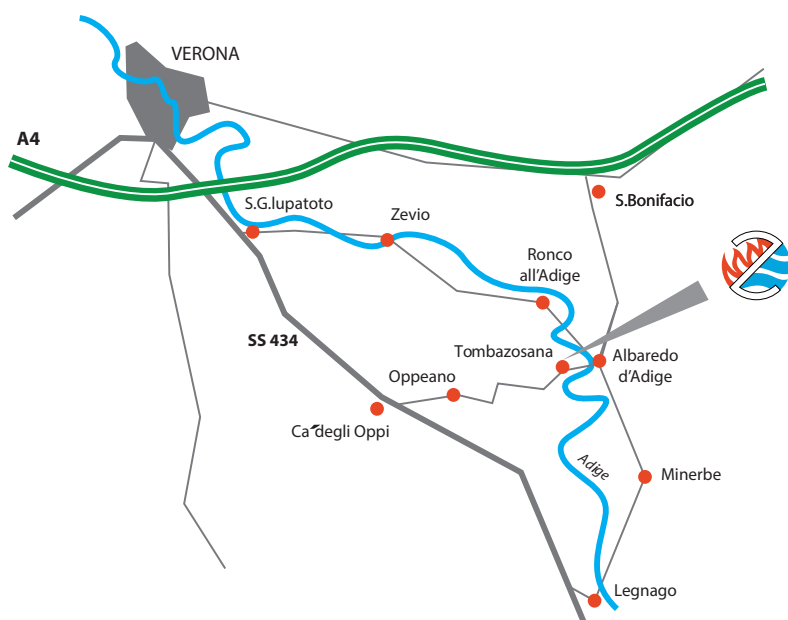



ZIGGIOTTO

a.b.m. victoria s.r.l.

Viale Del Lavoro, 4 - Fraz. Tombazosana
37055 Ronco all'Adige (Verona) Italy
Tel: 045.7000427

E-mail: ziggiotto@ziggiotto.it - info@abmvictoria.it
C.F. 02531990246 • P.IVA 02835970233